

KaVo Services

DENTAL
EX
CE
LLEN
CE

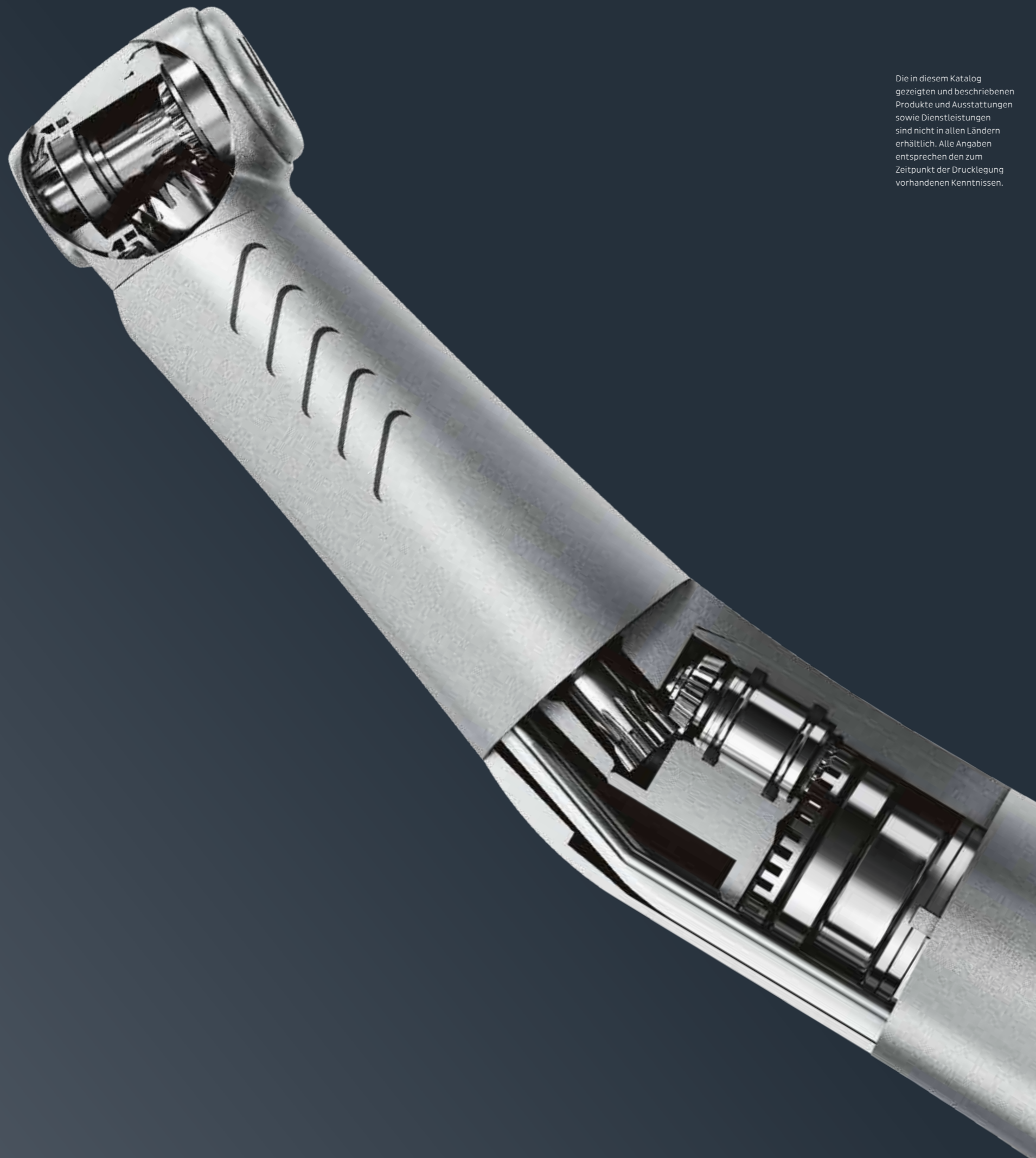



Die in diesem Katalog
gezeigten und beschriebenen
Produkte und Ausstattungen
sowie Dienstleistungen
sind nicht in allen Ländern
erhältlich. Alle Angaben
entsprechen den zum
Zeitpunkt der Drucklegung
vorhandenen Kenntnissen.

Inhalt

| | | |
|-----------|--|----|
| 04 | Dental Excellence | |
| | Made in Biberach | 04 |
| | Mit Originalteilen auf der sicheren Seite | 10 |
| | Zertifizierte Servicepartner | 16 |
| | KaVo Service Portfolio | 18 |
| 20 | Behandlungseinheiten | |
| | KaVo Wartung | 22 |
| | Wartungskit | 24 |
| | Paket Service Protect+ | 25 |
| | e-Service | 26 |
| 30 | Behandlungseinheiten Zubehör | |
| 40 | Instrumente | |
| | KaVo Original Werksreparatur | 42 |
| | KaVo BOX | 46 |
| | KaVo BOX PLUS | 47 |
| 48 | Instrumenten Zubehör | |
| 52 | Materialnummern | |
| | Ansprechpartner | 64 |

Made in Biberach

Zu Dental Excellence gehören bei KaVo nicht nur Premium Instrumente und Behandlungseinheiten, sondern auch exzellenter Service und perfekt abgestimmte Dienstleistungen. Das ist bewährte Rundumqualität, die sich auszahlt – jeden Tag.



KaVo blickt auf eine mehr als hundertjährige Tradition zurück. Seit der Gründung 1909 in Berlin-Steglitz von Alois Kaltenbach, stehen all unsere Produkte und Dienstleistungen unter dem Leitmotto „Qualität und Präzision“. Gerade im Kerngeschäftsfeld Instrumente und Behandlungseinheiten, setzen wir mit unseren Innovationen seit jeher immer wieder neue Standards. Mehr als 3.000 Mitarbeiter*innen weltweit sorgen für hohe Produktqualität sowie maximale Kundennähe und -zufriedenheit. Da neben Qualität auch Tradition und Nachhaltigkeit bei KaVo wichtige Attribute sind, setzen wir nach wie vor auf „Qualität made in Germany“. Neben der Entwicklung und Montage aller Behandlungseinheiten sowie der Fertigung und Montage sämtlicher Instrumente, kommen auch unsere Services und Dienstleistungen direkt aus dem Stammwerk in Biberach.





Entwicklung – made in Biberach

Damit neue KaVo Produkte die höchsten Anforderungen erfüllen, entstehen unsere Innovationen immer in Teamarbeit: Spezialist*innen aus Design, Konstruktion, Entwicklung, Marketing und Vertrieb arbeiten während der gesamten Produktentstehung zusammen. Aus ersten Zeichnungen werden 3D-Daten, aus ersten Styropormodellen Prototypen, aus Prototypen finale Produkte.



Ersatzteilproduktion – made in Biberach

Originalersatzteile sind für Werterhalt und Sicherheit unabdingbar und sorgen dafür, dass Ihr KaVo Produkt auch ein echtes KaVo Produkt bleibt. Die Herstellungsprozesse sowie die Produktionsstätten – alles ist einem einzigen Ziel untergeordnet: Maximale Qualität.

Instrumentenreparatur – made in Biberach

Für die Sicherheit des Behandlungsteams und der Patient*innen sowie für bestmögliche Behandlungsergebnisse fertigen und produzieren wir direkt in Biberach. KaVo Instrumente sind wertvoll und auf Funktion und Qualität für viele Gebrauchsjahre ausgerichtet. Statt defekte Produkte wegzuworfen, lohnt sich die Reparatur mit originalen Ersatzteilen für KaVo Instrumente in fast jedem Fall.

Technischer Support (Hotline) und Service Training – made in Biberach

Die KaVo zertifizierten Fachhändler führen für den Kunden jederzeit einen qualitativ hochwertigen Service aus. Das Team des Technischen Supports steht dabei schnell und kompetent mit Lösungen bereit. Das KaVo Campus Service Training bildet die Techniker*innen des Fachhandels aus und sorgt so nicht nur für eine hohe KaVo Service Qualität, sondern ist auch wichtiger Bestandteil der notwendigen KaVo Zertifizierung.

Kundenservice – made in Biberach

Der tägliche Kontakt mit dem zertifizierten Fachhandel ist hier sehr ausgeprägt. Um dem Kunden jederzeit das zu liefern, was er braucht, ist direkte und schnelle Kommunikation der Schlüssel. Jeden Tag bearbeitet der KaVo Kundenservice über 500 Kundenanfragen und -aufträge auf Deutsch, Englisch, Spanisch, Französisch, Italienisch, Russisch, Niederländisch oder Türkisch und stellt sicher, dass jede Anfrage innerhalb von 24 Stunden in Bearbeitung genommen wird.

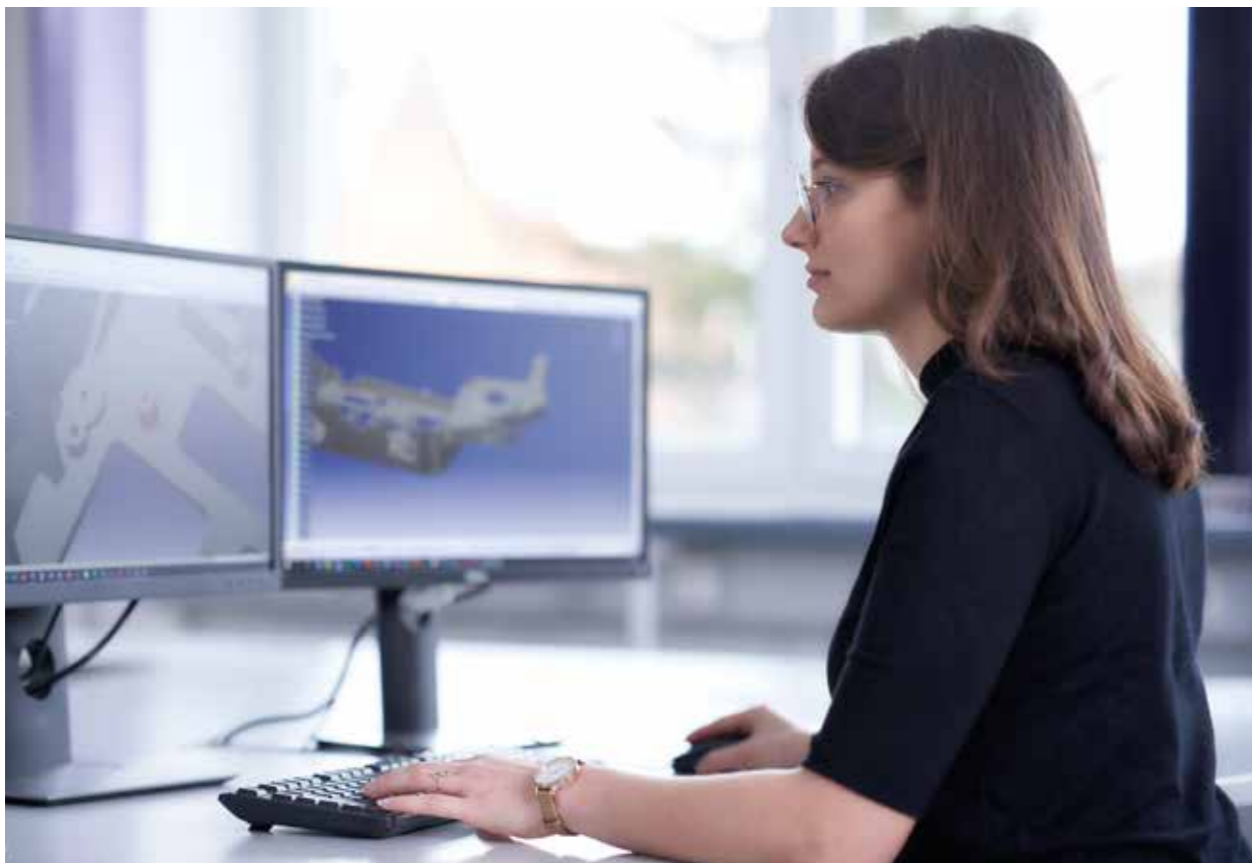

*Durch und durch Wertarbeit –
KaVo Instrumentenhülsen werden
aus einem Stück Rohmaterial gefräst.*

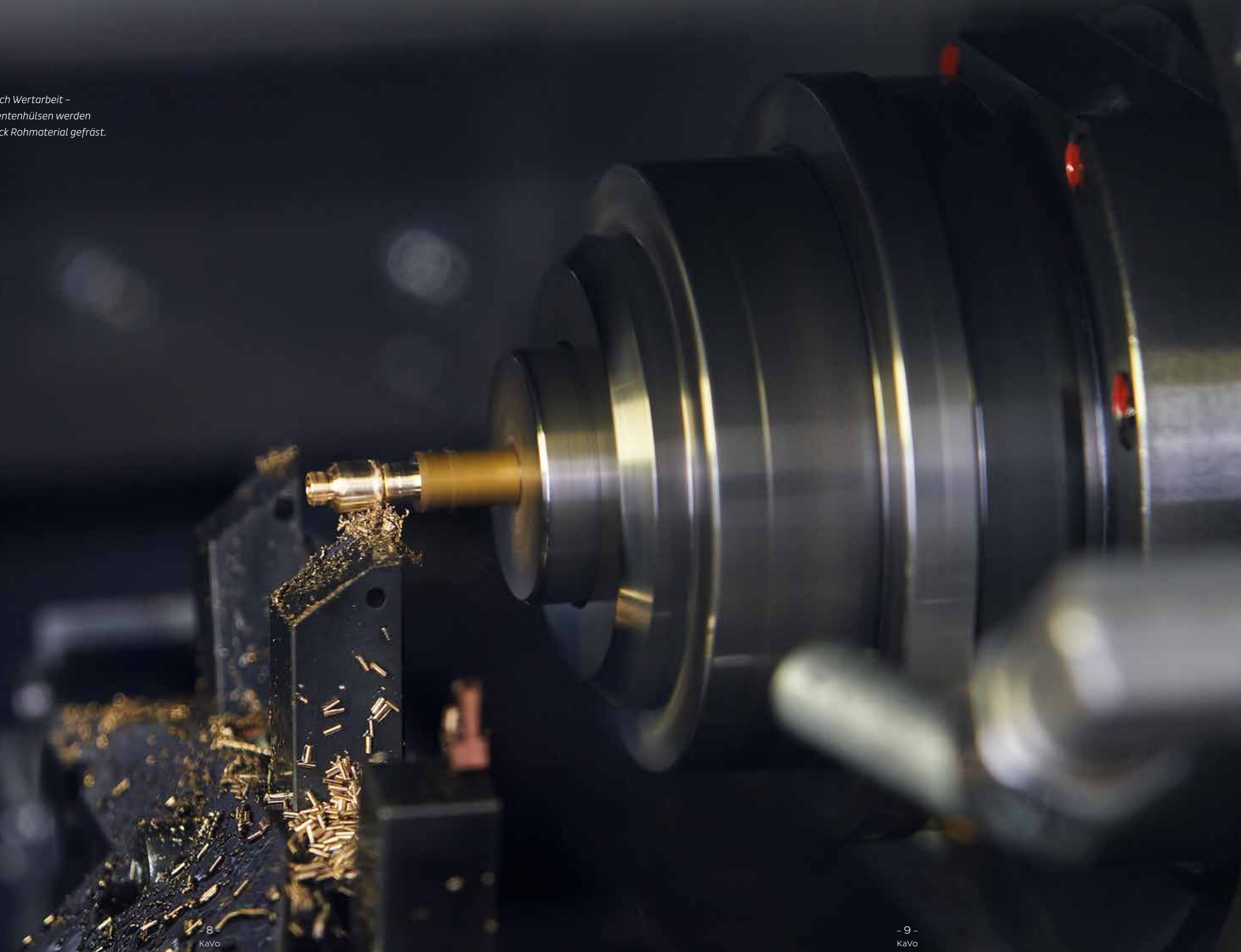

Auf der sicheren Seite – mit KaVo Originalteilen

Die neue Medizinprodukteverordnung: Was Zahnärzt*innen bei Wartung und Reparatur beachten müssen.



Die verpflichtende Implementierung der neuen Medical Device Regulation (Verordnung 2017/745/EU), kurz MDR, wurde aufgrund der Corona-Krise verschoben und ist am 26. Mai 2021 in Kraft getreten. Ab diesem Zeitpunkt ist die MDR allgemein gültig und hat unmittelbare Wirksamkeit in allen europäischen Mitgliedsstaaten. Wir haben die für Sie wichtigsten Aspekte zusammengefasst.

Auswirkungen der MDR auf die Zahnarztpraxis

Da unter die MDR auch zahnärztliche Instrumente und Kleingeräte fallen, hat diese auch direkte Auswirkungen auf den Praxisalltag von Zahnärzt*innen. Betrieb, Anwendung und Instandhaltung der Medizinprodukte liegen in der Verantwortung des Betreibers – also bei Ihnen als Praxisinhaber. Deshalb ist es wichtig, nicht nur beim Kauf eines Produkts, sondern auch bei Zubehör- und Ersatzteilen sowie bei notwendigen Reparaturen auf Professionalität, höchste Qualität und Sicherheitsstandards zu setzen.

Über

50 %

der Instrumentenausfälle entstehen durch eine ungenügende Reinigung und Pflege oder Anwendungsfehler.

FOLGEN BEI MISSACHTUNG DER HERSTELLERVORGABEN:

- Die Bohrerhaltekraft kann durch einen abgenutzten Schaft zu gering sein und der Bohrer kann während der Behandlung herausfallen
- Der Schaft kann in der Spannzange durchdrehen und zerstört die Spannzange
- Das Werkzeug kann herausfallen
- Die Kugellager, die Zahnräder und die Spannzange können z. B. durch zu lange Werkzeuge zu stark belastet werden
- Ein Schaft mit Einstich/Rille, kann sich im Einspannbereich des Instruments verklemmen



Die Rolle von KaVo Originalteilen

Die Verwendung von Originalteilen spielt dabei eine wesentliche Rolle – vor allem in Bezug auf Sicherheits- und Haftungsfragen. Werden beispielsweise im Falle einer Reparatur Ihrer installierten KaVo Behandlungseinheit Nicht-KaVo-Originalteile verwendet, kann dies eine unzulässige Produktmodifikation bedeuten. Möglicherweise können in der Folge die Zulassung (CE-Konformität) und die gesetzlichen Sicherheitsanforderungen nicht mehr aufrechterhalten werden. Das bedeutet, dass das Produkt keine gültige Zulassung mehr hat. Außerdem ist die Einführung eines modifizierten Produkts in den Markt, welches keine Konformitätsprüfung durchlaufen hat und bei dem der begründete Verdacht besteht, dass die Sicherheit und Gesundheit von Patient*innen und Anwender*innen gefährdet sein könnte, verboten. Gleiches gilt auch für den Ein- bzw. Anbau von Nicht-KaVo-Originalzubehör an bereits im Feld montierten Behandlungseinheiten.

Garantieansprüche und Haftung im Schadensfall

Wenn ein Mangel oder Fehler eines KaVo Produkts auf die fehlende Kompatibilität des Nicht-KaVo-Originalteils zurückzuführen ist, kann von KaVo selbst keine Haftung mehr übernommen werden. Stattdessen geht die

Haftung entweder auf den Hersteller des Nicht-KaVo-Originalteils oder auf Sie als Betreiber des Medizinprodukts über.

Sie sollten daher immer prüfen, ob eine rechtmäßige Produkthaftpflichtversicherung des Lieferanten oder Herstellers besteht, wenn Sie ein Nicht-KaVo-Originalteil verwenden möchten. Sofern sich der Firmensitz des Lieferanten oder Herstellers im Ausland befindet, empfiehlt es sich zudem, die länderübergreifende Deckung der Produkthaftpflichtversicherung sicherzustellen.

Seien Sie daher beim Einbau oder der Verwendung von Nicht-KaVo-Originalteilen vor allem in Bezug auf folgende Kriterien besonders achtsam:

- Sicherheit inklusive der Einhaltung aller europäischen Vorschriften wie:
 - Anwendung der MDR-Regularien
 - CE-Kennzeichnung
 - Garantieansprüche
 - Haftung in Schadensfällen (länderübergreifende Deckung der Produkthaftpflicht, sofern sich der Firmensitz im Ausland befindet)
- Qualität und Langlebigkeit

Wenn Sie trotz der Risiken ein Nicht-KaVo-Originalteil verwenden möchten, sollten Sie stets die Kompatibilität mit dem KaVo Produkt sicherstellen. Wir empfehlen, folgende Nachweise beim Hersteller oder Vertreiber des Nicht-KaVo-Originalteils zu verlangen und zu prüfen:

- Wird die Funktion des Produkts nachweislich erhalten oder wiederhergestellt?
- Werden die Leistungsmerkmale des Herstellers nachweislich nicht verändert?
- Werden die Sicherheitsmerkmale des Herstellers nachweislich nicht verändert?
- Wird die Zweckbestimmung des Herstellers nachweislich nicht verändert?
- Ist die Rückverfolgbarkeit des Produkts nachweislich hinsichtlich UDI (Unique Device Identification) sichergestellt?

**Fazit: Mit KaVo gehen
Sie auf Nummer sicher**

Bei Verwendung von KaVo Originalteilen oder bei der Reparatur Ihres KaVo Produkts über die KaVo Original Werksreparatur oder über einen der KaVo zertifizierten Reparaturbetriebe sind Sie stets auf der sicheren Seite. Das heißt: Sie müssen sich über Qualität, Sicherheit, Langlebigkeit und Gewährleistung im Rahmen der Garantiebedingungen sowie die Gesetzeskonformität keine Sorgen machen.

Wenn Sie dennoch Nicht-KaVo-Originalteile verwenden möchten, sollten Sie sich der Risiken bewusst sein. Prüfen Sie daher sorgfältig, wer die Teile einbaut oder verkauft und um welche Teile es sich genau handelt. Achten Sie besonders auf die Qualität, Sicherheit und Einhaltung der notwendigen Vorschriften, die gewährleistet sein müssen.

Gesetzliche Grundlagen:

§ 4 MPG: Verbote zum Schutz von Patienten, Anwendern und Dritten

Es ist verboten, Medizinprodukte in den Verkehr zu bringen, zu errichten, in Betrieb zu nehmen, zu betreiben oder anzuwenden, wenn der begründete Verdacht besteht, dass sie die Sicherheit und die Gesundheit der Patienten, der Anwender oder Dritter bei sachgemäßer Anwendung, Instandhaltung und ihrer Zweckbestimmung entsprechender Verwendung über ein nach den Erkenntnissen der medizinischen Wissenschaften vertretbares Maß hinausgehend unmittelbar oder mittelbar gefährden.

Gesetze und Verordnungen

- Verordnung (EU) 2017/745 über Medizinprodukte (MDR)
- Medizinprodukte-Durchführungsgesetz (MPDG)
- Medizinprodukte-Anpassungsverordnung (MPAV)
- Medizinprodukte-Sicherheitsplanverordnung (MPSV)
- Medizinprodukte-Betreiberverordnung (MPBetreibV)
- Verordnung über Vertriebswege für Medizinprodukte (MPVertrV)

Richtlinien

- EU-Richtlinie über Maschinen 2006/42/EG
- EU-Richtlinie über Funkanlagen 2014/53/EU
- EU-Richtlinie über Elektro- und Elektronik-Altgeräte (WEEE II) 2012/19/EU

Achtung, Generika!
Mögliche Folgen bei der Verwendung von Nicht-Originalteilen:

Verlust der CE-Konformität.

Die gesetzlichen Sicherheitsanforderungen des Herstellers werden nicht aufrechterhalten.

Gewährleistungs- und Haftungsansprüche gegenüber dem Hersteller erlöschen.

Im Schadensfall ist der Reparaturbetrieb oder der Betreiber selbst verantwortlich.

Einmal mit Nicht-Originalteilen reparierte Produkte werden vom KaVo Service nicht mehr angenommen.



BITTE BEACHTEN SIE:

Die Einführung eines modifizierten Produkts in den Markt, bei dem der begründete Verdacht besteht, dass die Sicherheit und Gesundheit der Patient*innen oder Anwender*innen gefährdet wird, ist nach MPG § 4, Abs. 1 Nr. 1 verboten. Modifizierte Produkte benötigen daher eine separate Konformitätsprüfung.



Achten Sie auf KaVo Original Ersatzteile, um die CE-Konformität und damit den Wert, die Garantie, die Sicherheit und die Leistungsfähigkeit Ihrer KaVo Produkte zu erhalten.



Werterhaltung von KaVo Instrumenten in der zahnärztlichen Praxis

Tipps zur Verlängerung der Lebensdauer von rotierenden Instrumenten



Falsch gepflegte Instrumente

Richtig gepflegte Instrumente

Werterhaltung Spannsystem

1. Rotierende Instrumente / Bohrer

Achten Sie darauf, Bohrer zu verwenden, deren Spezifikation von KaVo freigegeben wurde. Andernfalls kann es zu Beschädigungen des Übertragungsinstrumentes kommen. Beschädigungen können z. B. Defekte am Spannsystem oder am Bohrschaft betreffen.

2. Abmessungen der Fräser und Schleifer

Herstellerangaben zu Länge, Durchmesser, Schaftform und maximaler Drehzahl sind in den jeweiligen Gebrauchsanweisungen der Übertragungsinstrumente enthalten.

3. Entfernen von Kronen und Brücken

Hersteller von rotierenden Instrumenten bieten auf unterschiedliche Kronenmaterialien abgestimmte Kronentrenner an. Sie empfehlen zum

Beispiel bei Kronen aus Metall oder Weichkeramik einen speziellen Kronentrenner aus Hartmetall zu verwenden. Dagegen muss bei Kronen aus Zirkonoxid ein Diamant-Kronentrenner verwendet werden.

Bitte halten Sie die empfohlenen Drehzahlen der Bohrerhersteller ein. Bei gerad- oder kreuzverzahnten Kronentrennern sind diese häufig niedriger als bei diamantierten Kronentrennern.

4. Entlastung der Spannzange

Entfernen Sie bei Lagerung der Instrumente die Bohrer, da die Spannzange während der Lagerung entlastet sein sollte, um die Lebensdauer zu erhöhen. Bei Lagerung der Instrumente mit Bohrer besteht zudem u.a. Verletzungs- bzw. Infektionsgefahr.

Werterhaltung Kugellager

Kugellager z. B. mit KaVo Spray oder mit QUATTROcare pflegen:

Bei unzureichender Pflege können Kugellager stark verschleifen und beschädigt werden. Um gravierendere Folgeschäden zu vermeiden, empfiehlt es sich, defekte Kugellager frühzeitig austauschen zu lassen.

Häufige Anwendungsfehler

1. Aufbereitung

Das Instrument darf niemals in ein Desinfektions-/Ultraschallbad getaucht werden, da:

- Die Kugellager zerstört werden können
- Weitere technische Defekte am Instrument auftreten können

2. Pflege

Die Lebensdauer der Hand- und Winkelstücke bzw. Turbinen hängt wesentlich von der Pflege des Spannsystems, der Kugellager und des Getriebes ab.

Generell ist die maschinelle Pflege mit dem QUATTROcare PLUS der manuellen Pflege vorzuziehen. Bitte beachten Sie, dass KaVo nur dann die Garantie für eine einwandfreie Funktion der KaVo Produkte übernehmen kann, wenn die von KaVo freigegebenen Pflegemittel verwendet wurden. Wir empfehlen die Pflege der Instrumente nach jeder Reinigung und Desinfektion. Zudem ist es sinnvoll, die Instrumente und Köpfe getrennt zu behandeln.

3. Trocknung und Lagerung

Um Beschädigungen Ihres Instruments durch Flüssigkeitsrückstände zu verhindern, achten Sie auf eine sorgfältige Trocknung innen und außen. Entfernen Sie eventuelle Flüssigkeitsreste mit Druckluft, da ansonsten Korrosion entstehen kann.

Fall- und Sturzschäden vermeiden

Vermeiden Sie generell Sturzschäden bei Ihren Instrumenten. Sollte dennoch einmal ein Instrument zu Boden fallen, prüfen Sie dieses zumindest visuell auf mögliche Veränderungen oder Schäden, um bestmögliche Sicherheit zu gewährleisten.



Ausführliche Pflegetipps finden Sie in der „KaVo Pflegefibel“ unter:



https://p.widencdn.net/p1kk4s/BR_Pflegesysteme-und-mittel_20190815_01_De

Zertifizierte Servicepartner

Damit ein KaVo Produkt ein echtes KaVo Produkt bleibt, spielt die richtige Pflege, die regelmäßige Wartung und auch die professionelle Ersatzteilversorgung eine wesentliche Rolle. Zusammen mit unseren zertifizierten Servicepartnern sind wir für Sie da und sorgen mit exzellentem Service dafür, dass Sie sich in Ihrem Praxisalltag ganz auf Ihre Patient*innen konzentrieren können.



1.200

Mitarbeiter*innen unserer zertifizierten Fachhändler schulen wir im KaVo Campus in Biberach jedes Jahr. So stellen wir sicher, dass Ihr ServiceTechniker*innen alle Wartungs- und Servicearbeiten effizient, sicher und in gewohnter KaVo Qualität durchführen kann und Ihre Investition somit optimal geschützt ist.

34 SPEZIALISTEN

bei KaVo unterstützen die KaVo Dentalfachhändler mit einer Technischen Support Hotline, technischen Dokumentationen und umfassenden Trainings. Alles für einen optimalen und schnellen Service.

KaVo zertifizierter Reparaturpartner

Weil nichts näher liegt als Qualität: Ihr KaVo zertifizierter Reparaturpartner ist erkennbar an diesem Zeichen. Einer davon befindet sich auch in Ihrer Nähe und ist Ihre erste Adresse für die Wartung und Instandhaltung Ihrer KaVo Produkte.



Nur echt mit diesem Zeichen

Unsere zertifizierten Servicepartner verwenden ausschließlich KaVo Originalteile. Dies wird durch dieses Zeichen besiegelt.

Mit zertifizierten Reparaturpartnern auf der sicheren Seite

Autorisierte Werkstätten und der Fachhandel werden von KaVo intensiv geschult und sind als qualifizierte Fachbetriebe bzw. Händler am Siegel „Certified Repair Partner“ erkennbar. Sie verfügen über die elementar wichtigen Voraussetzungen für den zertifizierten KaVo Service:

- Notwendige Schulungen für die Techniker*innen
- Notwendige Werkzeuge und Prüfmittel
- Ausschließlicher Einsatz von KaVo-Original-Ersatzteilen

langfristig in mehrfacher Hinsicht. Sie dient nicht nur der Werterhaltung, sondern auch der Sicherheit von Anwender*innen und Patient*innen – zudem werden Kosten gespart und die Umwelt geschont. Im Gegenzug dazu können durch den Einbau von Fremdteilen die CE-Konformität und Garantie erlöschen, sowie der Wert, die Leistungsfähigkeit und Funktion des Produkts beeinträchtigt werden.

Die Wartung und gegebenenfalls Reparatur der wertvollen KaVo-Produkte durch die Verwendung von KaVo-Original-Ersatzteilen lohnt sich



Die Liste der Zertifizierten Partner finden Sie unter:
www.kavo.com/de-de/kavo-zertifizierte-reparaturpartner

Das KaVo Service Portfolio

KaVo unterstützt die Reparaturpartner rund um den Globus mit wertvollen Services, um für Sie stets die schnelle Problemlösung möglich zu machen.



KaVo Hotline

Eine eigene Technik-Hotline unterstützt die KaVo Dentalfachhändler. Für einen optimalen und schnellen Service.



KaVo Campus



Mitarbeiter*innen und Service Techniker*innen unserer zertifizierten Fachhändler werden im KaVo Campus von erfahrenen KaVo Spezialist*innen und mit modernsten Trainingsmethoden geschult.



Services im Bereich Behandlungseinheiten



KaVo Wartungskit

Für Ihre Betriebs- und Planungssicherheit.



KaVo Paket Service Protect+

Verlängerung der Garantie inklusive weiterer schützender Extras.



KaVo e-Service

Installation, Datentransfer, Updates und Checks – die einfache, schnelle Online-Betreuung für Ihre KaVo Geräte.



Services im Bereich Instrumente

KAVO BOX



KaVo Original Werksreparatur

Sie wissen vorher, wieviel Sie nachher sparen: Reparatur ab Werk und zu attraktiven Festpreisen. So wissen Sie vorher, wieviel Sie nachher sparen.



KaVo BOX PLUS

Voller Reparaturkostenschutz für 2 Jahre nach der Reparatur.

BEHANDLUNGSEINHEITEN

DAS HERZSTÜCK
DER PRAXIS



KaVo Wartung: Ihre Sicherheit im Praxisalltag

Als Medizinproduktehersteller sind wir verpflichtet, Wartungen, sicherheitstechnische Kontrollen und Prüfungen von integrierten Einheiten vorzuschreiben. Das dient einerseits dazu, die Funktionssicherheit zu gewährleisten, und andererseits Schäden sowie gesundheitliche und rechtliche Gefahren zu vermeiden. Außerdem schützt die regelmäßige Wartung gegen teure Ausfallzeiten und trägt zur Werterhaltung Ihrer Einheit bei.



In Deutschland sind Betreiber, Geräteverantwortliche und Anwender*innen verpflichtet, Ihre Geräte unter Berücksichtigung der Bestimmungen des Medizinproduktegesetzes (MPG) zu betreiben. Um die ständige Einsatzbereitschaft, Sicherheit und Werterhaltung des KaVo Produkts zu gewährleisten, müssen die empfohle-

nen Wartungsdienste jährlich durchgeführt werden. Sie beinhalten unter anderem alle Prüfungsaufgaben wie in der Betreiberverordnung (MPBetreiberV) § 6 gefordert, sowie die vorgeschriebene sicherheitstechnische Kontrolle (STK) im Abstand von 2 Jahren.

Praxisbetreiber*innen sind verantwortlich für:

- Durchführung der Sicherheitsprüfung nach IEC 62353
- Amalgamabscheider Prüfungen
- Einhaltung von Hygienestandards

Diese Anforderungen können im Rahmen einer von KaVo oder den zertifizierten Fachhändlern durchgeführten Wartung erfüllt werden.

Befugt zur Reparatur und Wartung sind folgende Personen:

- Techniker*innen der KaVo Niederlassung mit entsprechender Produktschulung
- Speziell von KaVo geschulte Techniker*innen der KaVo Vertragshändler

Jede/r zertifizierte ServiceTechniker*in ist zudem verpflichtet, nur Original KaVo Ersatzteile zu verwenden.



35.000

Behandlungen und

20.000

Betriebsstunden bestreitet eine Behandlungseinheit durchschnittlich in

12

Jahren.

Dabei werden ca.

100.000

Liter Wasser verbraucht.

Quelle: KaVo-Erfahrungswerte

Bestandteile einer Wartung

Vorteile für die Praxis

| | | | |
|--|---|---|---|
| Prüfung aller wichtigen Funktionen, z.B. Hygienefunktionen, Sicherheitsschalter, etc. | ○ | ○ | |
| Reinigen von Saugsystem, Aquamat und Selektions-Einheit Austausch Verschleißteile | ○ | ○ | |
| Austausch Verschleißteile im Wasserblock Prüfung Dichtheit | ○ | ○ | |
| Prüfung O-Ringe am Arzt- und Assistenz-Element, Schläuche und Drücke Austausch Verschleißteile | ○ | ○ | |
| Prüfung Amalgamabscheider | ○ | ○ | ○ |
| Sicherheitsprüfung | ○ | ○ | ○ |

- Funktionssicherheit
- Sicherheit für die Zahnärzt*innen, das Team und die Patient*innen
- Gesetzlich vorgeschrieben



Kostet Zeit und Geld:
Warten auf den Service



Spart Zeit und Geld:
Geplante regelmäßige Wartung



Für mehr Details:
www.kavo.com/de-de/zubehoer-und-upgrades/paket-service-protect-protect

Der beste Einfall gegen teure Ausfallzeiten:
Das **KaVo Wartungskit** für Ihre Betriebssicherheit

Für die Betriebssicherheit Ihrer Behandlungseinheit sind der/die zertifizierte Techniker*in und das KaVo Wartungskit ein unschlagbares Team.

Das Kit unterstützt:

- Sicherheit: Austausch der notwendigen Teile mit KaVo Originalteilen
- Effizienz: Systematischer Ablauf der Wartungstätigkeiten



Für mehr Details:
www.kavo.com/de/wartungskit

Spart Zeit und Geld:
Die Garantieverlängerung mit dem **KaVo Paket Service Protect+**

Mit dem Paket Service Protect+ bieten wir Ihnen die nötige Sicherheit und unterstützen Sie dabei, einen reibungslosen Ablauf in der Praxis zu gewährleisten.



Paketinhalte

Zusätzliche zwei Jahre Garantie, nach Ablauf der gesetzlichen Gewährleistung von 12 Monaten, kostenlose Ersatzteile im Bedarfsfall. Nicht enthalten sind Verbrauchs- und Verschleißteile sowie die Kosten für Arbeitszeit und Anfahrt.

Durchschnittlicher Jahresbedarf (12x 1 Liter) Desinfektions- und Reinigungsmittel DEKASEPTOL für dentale Absaugsysteme. Durchschnittlicher Jahresbedarf (2x 6 Liter) OXYGENAL 6 für die Entkeimung des dentalen Behandlungswassers.

Ein Fußbankschutz, der das Polster der Behandlungseinheit ästhetisch und einfach schützt

Die Vorteile:

- Sorgt für die gesetzlich vorgeschriebene Hygiene- und Funktionssicherheit
- Reduziert Ausfallzeiten und ungeplante Kosten und sorgt so für Investitions- und Planungssicherheit

Die Voraussetzungen

Abschluss möglich bis zu 3 Monaten nach Kauf einer Behandlungseinheit. Die AGBs zu der Garantieverlängerung erhalten Sie über Ihren Dentalfachhändler. Voraussetzung ist die vorgeschriebene jährliche Wartung.



Service

Bester Service auf einen Klick.

KaVo e-Service.

Vier Bereiche auf einen Klick

1 e-Installation

Einspielung, Konfiguration und Aktivierung von neuen Softwareprogrammen

2 e-Data

Migration von Daten auf neue Programmversionen oder einen neuen Server

3 e-Update

Aktualisierung von Softwareprogrammen und Installation von Erweiterungen mit Updates

4 e-Check

System- und Fehleranalyse mit Fernwartung

Einfach. Immer. Überall. Service zum Wunschtermin

Mit dem KaVo e-Service bieten wir Ihnen eine einfache, schnelle Online-Betreuung für Ihre KaVo Geräte, Softwareprogramme, Anwendungen, Datenbanken und Serverdienste zu attraktiven Festpreisen.

So können Sie sich in vielen Fällen den Aufwand für die Terminplanung sowie die Kosten für die An- und Abfahrt des/der Techniker*in sparen: KaVo IT-Spezialist*innen und Servicetechniker*innen führen aus der Ferne auf Ihrem Praxisnetzwerk die gewünschten Serviceleistungen durch.

Da wir den KaVo e-Service zu einem vorab mit Ihnen vereinbarten Wunschtermin durchführen, werden die Reaktionszeiten optimiert und die Ausfallzeiten in der Praxis minimiert.

Ein weiterer Vorteil ist die volle Kostentransparenz und -kontrolle: Die Abrechnung erfolgt zu fest definierten, attraktiven Konditionen.

So sicher wie die fairen Konditionen ist auch der Datenschutz: Die Verbindung zu Ihren Systemen wird über eine speziell gesicherte Leitung aufgebaut und bietet so jeweils höchstmöglichen Schutz. Zudem wird die Verbindung erst nach Ihrer ausdrücklichen Genehmigung hergestellt.

Installation DIAGNOcam Software (Einzelplatz) 1.013.3414

- Prüfung der Systemvoraussetzungen und Berechnung der Dauer des Datenimportes aus der KaVo KiD in die DIAGNOcam Software
- Beratung zur Einbindung der Praxisverwaltungssoftware, Backup und Antivirenschutz
- Installation der DIAGNOcam Software auf einem Client sowie Datenimport aus der KaVo KiD Software in die DIAGNOcam Software

Installation zusätzlicher Client DIAGNOcam 1.013.3415

- Prüfung der Systemvoraussetzungen der Clients
- Installation und Konfiguration der Software und Anbindung an das Serversystem

46 %

der Servicekosten können durch den e-Service eingespart werden, da nur die effektiven Arbeitskosten berechnet werden. Außerdem entstehen keine Reisekosten, dadurch ist eine schnelle Terminvereinbarung möglich und Ausfallzeiten werden reduziert.

Installation Software CONEXIO (Einzelplatz) 1.013.3410

- Vorabklärung der Systemvoraussetzungen mit dem/der Auftraggeber*in bzw. Netzverantwortlichen
- Besprechung der Einbindung der Praxisverwaltungssoftware, Bildbearbeitungssoftware, Backup und Antivirenschutz
- Installation der Software CONEXIO auf dem Server sowie Aktivierung und Freischaltung der gekauften Lizenz
- Konfiguration der Behandlungseinheit sowie Erstellung von Benutzerkonten und Benutzerrechten in der CONEXIO Software
- Abschlusstest der Grundfunktionen und Übergabe der ausstehenden Anbindung an die Praxisverwaltungs- und Bildbearbeitungssoftware an den Systembetreuer vor Ort

Installation Software CONEXIO, 1x Server, 1x Client 1.013.3412

- Vorabklärung der Systemvoraussetzungen mit Auftraggeber*innen bzw. Netzverantwortlichen
- Besprechung der Einbindung der Praxisverwaltungssoftware und Bildbearbeitungssoftware sowie Backup und Antivirenschutz
- Installation der Software CONEXIO auf dem Server und exemplarisch auf einem Client sowie Aktivierung und Freischaltung der gekauften Lizenzen
- Konfiguration der Behandlungseinheiten sowie Erstellung von Benutzerkonten und Benutzerrechten in der CONEXIO Software
- Abschlusstest der Grundfunktionen und Übergabe der ausstehenden Anbindung an die Praxisverwaltungs- und Bildbearbeitungssoftware an den Systembetreuer vor Ort

Installation zusätzlicher Client CONEXIO 1.013.3413

- Prüfung der Systemvoraussetzungen der Clients sowie Installation und Konfiguration der Software und Anbindung an das Serversystem

Um

58 %

ist die Nachfrage nach e-Service Leistung im Jahr 2020 aufgrund des coronabedingten Lockdowns gestiegen.

e-Data

Datenbankumzug auf einen neuen Server 1.013.3416

- Analyse der alten Daten zur Unterstützung des Serverwechsels sowie Berechnung der benötigten Zeit zum Datentransfer
- Besprechung der Vorgehensweise mit dem dem/der Auftraggeber*in bzw. dem/der Netzwerkverantwortlichen
- Datenbankmigration auf der bestehenden Softwareversion und Durchführung bzw. ggf. Erneuerung von Lizenzanpassungen (Voraussetzung: alter und neuer Server sind vollständig installiert und im selben Netzwerk funktionsfähig konfiguriert)

e-Update

Update innerhalb der Hauptversion (nur Server) 1.013.3418

- Prüfung der Software-Updates auf Kompatibilität mit den Kundensystemen und ggf. Information an den/die Auftraggeber*in oder Netzwerksystembetreuer*in zur Vorbereitung notwendiger Anpassungen an Geräten, Lizenzen und Betriebssystemen
- Serverseitige Installation der kostenlos zur Verfügung stehenden Software-Updates und Anpassung entsprechend der vorherigen Kundenkonfiguration
- Besprechung der weiteren vor Ort durchzuführenden Updatetätigkeiten im Netzwerk und Anleitung dazu

e-Check

Fernwartung allgemein 1.013.3404

- System- bzw. Fehleranalyse und anwendungstechnische Unterstützung mit Abrechnung nach Aufwand
- Beginn der Abrechnung mit Aufbau der Verbindung zur vom Support übermittelten Verbindungsnummer. Ende mit der Trennung der Fernwartungssitzung durch den/die Servicemitarbeiter*in oder den/der Auftraggeber*in.



Günstiger, weil es original ist: Das KaVo Original Neu-Polsterset



Auch das beste Polsterset verliert irgendwann seine Farbintensität oder wird beschädigt. Um auch weiterhin eine gepflegte und ästhetisch ansprechende Optik zu bewahren, können Sie Ihre Behandlungseinheit einfach renovieren statt diese komplett auszutauschen. Dies spart Kosten und schont wertvolle Ressourcen. Während andere Austauschpolster nur aufgeschäumt und neu bezogen werden, wird das KaVo Original Neu-Polsterset komplett neu in KaVo Erstausrüstungsqualität gefertigt, inklusive dem Polsterträger. Sie haben die freie Auswahl an Formen, Materialien und KaVo Farben – und auch die Konditionen sind so attraktiv, dass Sie nicht zweimal überlegen müssen.

Auch ein Upgrade auf das RELAXline Softpolster ist jederzeit möglich.



RELAXline Softpolster: Die schönste Form der Weichheit

Entspannung, die sich sehen lassen kann: Ihre Augen sagen: faszinierende, elegante Farben – Graphite, Cashmere und Agave – in Kombination mit einem tollen Design. Ihr Gefühl sagt: extrem bequemer Memoschaum, umhüllt von einem sehr weichen Obermaterial. Ihre Patient*innen werden sagen: Selten habe ich auch bei längeren Behandlungen so entspannt gelegen.



- Weiches Softpolster, bestehend aus Memoschaum und Kunstlederbezug
- Schöne, angenehm weiche, lederartige Oberfläche
- Obermaterial mit antimikrobiellem Schutz, zertifiziert gemäß den Vorgaben der EPA (United States Environmental Protection Agency)
- Mit hochwertigen Designnähten
- Exklusive Handarbeit aus einer Manufaktur - Made in Germany
- In drei Farben: Graphite, Cashmere und Agave, exklusiv für die KaVo RELAXline Softpolster
- Für das Sitzpolster, die Rückenlehnen Progress und Comfort sowie die 2-Gelenk-Kopfstützen mit mechanischer/pneumatischer Klemmung und die motorische Kopfstütze





Polsterfarben



RELAXline Softpolster

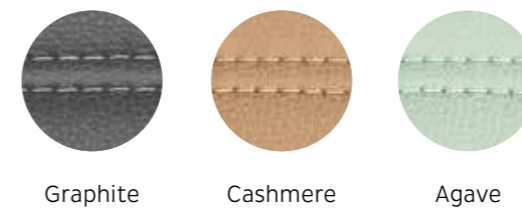

KaVo Komfortkopfpolster

Produktinfo

- Bequeme Lagerung der Patient*innen, besonders während längeren Behandlungszeiten
- Wendepolster für Oberkiefer- und Unterkieferbehandlung
- Einfache Anbringung des Magnetkeilaufsatzes
- Kopfstütze eigens montierbar:
Keine zusätzlichen Montagekosten
- Wärmesensibles Polstermaterial für optimale Anpassung

Ihre Vorteile

- Schneller Umbau: nur ein Handgriff
- Memoryschaum für bequeme Lagerung und exakte Anpassung an jede Kopfform
- Geeignet für Prophylaxe, reguläre sowie Langzeitbehandlungen



- Polster einfach zu wenden, je nach Ober- oder Unterkieferbehandlung
- Polsterbezug abnehmbar und waschbar

Wichtig

- Nachrüstbar bei allen Einheiten mit einer Komfort- oder 2-Gelenk-Kopfstütze
- 2-Gelenk-Kopfstütze gibt es in mechanischer, pneumatischer oder motorischer Ausführung

Leichter einsteigen – der KaVo Armlehnen Nachrüstset für die KaVo ESTETICA E80/E70 Vision und die KaVo ESTETICA E80/E70



Mit dieser modernen und ergonomisch geformten Armlehne sorgen Sie für eine optimale Positionierung der Patient*innen und damit für höchste Sicherheit während der Behandlung. Die rechte Armlehne ist für einen leichten Einstieg komplett nach unten abklappbar. Durch die zentrierte Anbringung am Patientenstuhl ist maximale Bewegungsfreiheit für die Behandlerin oder den Behandler gewährleistet.

Ihre Vorteile:

- Mehr Patient*innen- und Behandlerkomfort
- Leichter Einstieg für ältere und körperlich beeinträchtigte Patient*innen
- Einfach nachzurüsten

Im Nachrüstset enthalten sind sowohl Armlehne als auch der benötigte Sitzrahmen und Zubehör.



Sicherheit im Praxisalltag mit den KaVo Original Schläuchen.

Trotz regelmäßiger Pflege wirken Schläuche, die ständig im Einsatz sind, irgendwann abgenutzt und können die gesamte Behandlungseinheit unhygienisch erscheinen lassen. Achten Sie deshalb darauf, diese regelmäßig zu wechseln! So garantieren Sie optimale Sicherheit für Ihre Patient*innen.

Und das Beste: Sie erhalten fabrikneue KaVo Schläuche zum günstigen Austauschpreis!

Ihre Vorteile:

- KaVo Original Ersatzteile
- Funktionalität und Qualität direkt vom Hersteller
- Höchste Hygienestandards für Ihre Praxis
- Exzellente Qualität zu attraktiven Preisen
- Neuer Look: Erhöht die Attraktivität Ihrer Praxis
- Patient*innen- und Anwendersicherheit



Neue Saugschläuche im Set für das Assistenzelement

Ihre Vorteile:

- Set aus 1x Speichelzieher und 1x Saugschlauch (inkl. Adapter und zwei Saugkanülen)
- In Kombination günstiger als die Einzelkomponenten
- Komplett montiert, sodass Sie es selbst auswechseln können
- Neues Material für längere Haltbarkeit und mehr Funktionssicherheit



Werten Sie Ihre Behandlungseinheit auf

Kleine Details können oft eine große Wirkung haben. Erhöhen Sie für sich und Ihr Team den Behandlungskomfort und schenken Sie Ihren Patientinnen und Patienten das gute Gefühl in den besten Händen zu sein. Werten Sie Ihre Behandlungseinheit einfach von Zeit zu Zeit auf, indem Sie Teile nachrüsten, austauschen oder reparieren lassen.

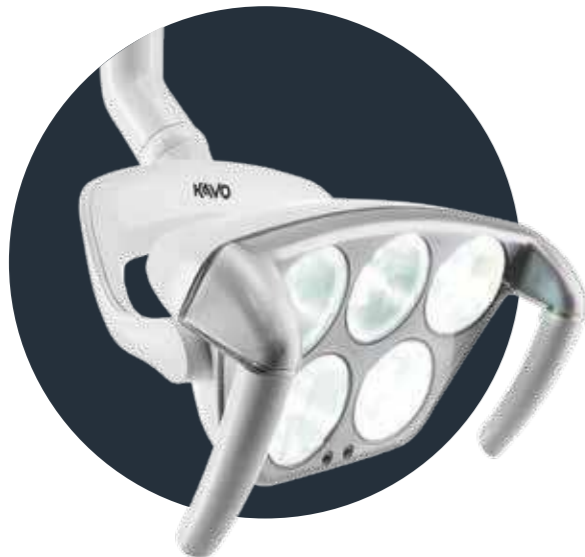

KaVoLUX 540 LED – perfektes Licht für höchste Ansprüche

Die KaVoLUX 540 LED kann berührungslos und damit hygienisch über den Sensor oder über das intuitive Arztelement bedient werden. Das Ein- und Ausschalten ist auch über die Automatikpositionen Ihrer Behandlungseinheit möglich. Optimal auf Ihre KaVo Behandlungseinheit abgestimmt, bietet die KaVoLUX 540 LED perfekte Hygienevoraussetzungen, höchste KaVo Qualität, lange Lebensdauer und maximalen Behandlungskomfort.

Ein häufiges Problem: Wird die Behandlungsleuchte nicht gedimmt, härtet das Komposit oft zu schnell aus. Nicht so mit der KaVoLUX 540 LED – Der innovative COMPOsave™ Modus, der mit lichtaktivierbaren Restaurationsmaterialien kompatibel ist, filtert sämtliche Blauanteile des Lichts heraus und verlangsamt so das Aushärten des Füllmaterials. Bei einer Helligkeit von 15.000 Lux haben Sie stets beste Sicht für eine optimale Behandlung und hervorragende Ergebnisse.

- Lichtstärke im COMPOsave oder Dimm Modus einstellbar von ca. 8.000 bis 15.000 Lux
- Beleuchtung in Tageslichtqualität
- Farbtemperatur einstellbar von 4.000 bis 6.000 Kelvin
- Geräuschlose LED-Technologie
- Abnehmbare Griffe, optional sterilisierbar



Neutraler Lichtmodus



Berührungsfreie Änderung des Lichtmodus



COMPOsave™ Modus

Ende gut, alles gut

Drei ansprechende Designs können zu jeder Polsterfarbe kombiniert werden:



Design Lisboa



Design Marrakech

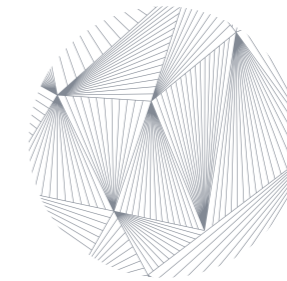

Design New York



Vorteile

- Verlängert Ihre Freude an Ihrer KaVo Behandlungseinheit
- Erhöht die Attraktivität Ihrer Praxis für die Patient*innen
- Ästhetischer und preisgünstiger Schutz für das Polster
- Einfach anzubringen und leicht zu reinigen

Erhältlich für folgende Behandlungseinheiten:

E80/E80 Vision, E70/E70 Vision, E50/E50 Life, 1058/1058 Life



Mit dem Funkfußanlasser für KaVo ESTETICA E80/E70/E50 ergibt sich Hygiene von selbst

- Keine unnötige Berührung von Bedienelementen mit den Händen – Kreuzkontamination wird vermieden
- Durch die Mittenzentrierung ist eine sichere Bedienung aller Instrumente möglich – Instrumente laufen mit gespeicherter Drehzahl an

- Immer kompletter Drehzahlbereich verfügbar
- In Ebene E ist die Mittenzentrierung nicht aktiv
- Hohe Behandlungssicherheit durch indikationsbezogene Abspeicherung der Drehzahlen
- Leichtes Antippen der Schaltflächen Ihres KaVo Fußanlassers genügt: Bedienung von allen Instrumenten-, Stuhl- und Multifunktionsfunktionen der KaVo Behandlungseinheit der ESTETICA Reihe
- Ein spezielles Regelventil zur Intensitätskontrolle, z. B. der Turbinendruckluft sowie aller anderen Instrumente, bei der sanften und präzisen Steuerung der Instrumente
- Drehzahlsteuerung, Ebenenumschaltung, Mittenzentrierung, Sprayvorwahl, Blasluft, Motordrehrichtung, Stuhl- und Multifunktionsfunktionen sind identisch bedienbar
- Bestmögliche Anpassung an erlernte, gewohnte Arbeitsweisen
- Mehr Sicherheit durch fehlendes Verbindungskabel zwischen Behandlungseinheit und Fußanlasser
- Ergonomische Arbeitshaltung durch freie, flexible Positionierung



Kanülen für KaVo Multifunktions- und 3-Funktionshandstück

Wechselkanülen für KaVo Mehrfunktions- und 3-Funktionshandstück, Sterilisierbar bis 138°C (280°F).

Ihre Vorteile:

- Immer ausreichend Wechselkanülen während der laufenden Thermo- und Sterilisationszyklen
- Kostengünstiger Austausch von unansehnlichen Kanülen
- Leicht abnehmbar – einfach abziehen und aufsetzen
- Wiederverwendbare Kanülen schonen die Umwelt

Zur besseren Kennung haben die Kanülen am Multifunktionshandstück und am 3-Funktionshandstück unterschiedliche Kennungen:

- Goldener Ring: Kanüle für Multifunktionshandstück
- Blauer Ring: Kanüle für 3-Funktionshandstück

Es können nur Kanülen maschinell aufbereitet werden, auf denen das Thermodesinfektions- und das Sterilisationssymbol aufgebracht sind.

KaVo Patienten Service Box Mehr Behandlungskomfort für Ihre Patient*innen.



Diese Service-Station für Patient*innen kann einfach an der Leuchtenaufbaustange nachgerüstet werden. Sie umfasst einen Becherhalter, einen Papierspender sowie eine Ablagefläche. Durch ihre Oberfläche ist sie sehr gut für Wischdesinfektionen geeignet.

Ihre Vorteile:

- Mehr Patient*innen- und Behandlungskomfort an Ihrer Behandlungseinheit
- Feste Ablagemöglichkeit für die persönlichen Sachen Ihrer Patient*innen, wie z. B. Brille, Mobiltelefon, Zahnspangenbox, Schlüsselbund
- Die Box ist modern, hygienisch und sicher

Die KaVo Reinigungsprodukte

KaVo OXYGENAL™ 6

Effektive Wasserentkeimung für Behandlungseinheiten.

OXYGENAL 6 besteht aus Wasserstoffperoxid, das durch Silberionen synergetisch in seiner Wirkung verstärkt wird. Neben zahlreichen Gutachten, die die Wirksamkeit von OXYGENAL 6 bestätigen, ist es vor allem besonders gut materialverträglich und führt zu keiner Abwasserbelastung, da das Silber nicht in toxisch relevanter Konzentration vorliegt.

OXYGENAL 6 stellt in der Anwendungskonzentration keinerlei Gefahr für Patient*innen und Personal dar, da das darin enthaltene Wasserstoffperoxid rückstandsfrei in Wasser und Sauerstoff zerfällt.



KaVo DEKASEPTOL™ Gel

Desinfektions- und Reinigungsmittel für dentale Absaugsysteme und Behandlungseinheiten.

DEKASEPTOL Gel benetzt Absaugschläuche und -systeme komplett und haftet an den kritischen Stellen, anstatt einfach nur durchgespült zu werden. Das Gel ist anwendungsfertig gemischt und dank des Dosierdispensers direkt und einfach einsatzbereit. Dadurch sparen Sie wertvolle Minuten, vermeiden Hautkontakt oder verschmutzte Arbeitsflächen.

DEKASEPTOL Gel ist bakterizid, fungizid, viruzid, tuberkulozid, HBV- und HIV-wirksam und somit ein Rundumschutz für Patient*innen und Praxispersonal.

INSTRUMENTE

UNVERZICHTBAR
BIS INS KLEINSTE
DETAIL



KaVo Original Werksreparatur

Werterhaltung, Hygiene, Nachhaltigkeit und die Medizinprodukte Verordnung: Es gibt viele Aspekte, die bei der Wartung und Reparatur von Medizinprodukten beachtet werden müssen. Wir unterstützen Sie dabei mit der KaVo Original Werksreparatur. Sichern Sie sich optimale Behandlungsqualität, Rechtssicherheit, bestmögliche Zuverlässigkeit und erhöhte Langlebigkeit – und das zu attraktiven Festpreisen.

KLAUS ÜBELHÖR
KaVo Techniker

„ Ich kenne von unseren Produkten jedes Detail, ich habe mehr als 40 Jahre Erfahrung. “



Ressourcen wie Rohstoffe, Wasser und Land werden weltweit immer knapper. Gleichzeitig sind es Verbraucher heute mehr oder weniger gewohnt, Geräte nicht mehr reparieren zu lassen, sondern sie bei Problemen einfach zu entsorgen – die Wegwerfmentalität ist mittlerweile relativ weit verbreitet. Je früher ein Gerät innerhalb seines Lebenszyklus „entsorgt“ wird, desto größer sind Umweltbelastung und Ressourcenverbrauch im Verhältnis zum Nutzen des Geräts. Die damit steigende Geräteproduktion kostet Energie und verursacht klimaschädliche Treibhausgasemissionen. Nicht umsonst ist ein schonender Umgang mit Ressourcen eine der zentralen Herausforderungen unserer Zeit.



PETER SCHÖCHLIN
Leiter der KaVo Original
Werksreparatur

„ Nach einer Reparatur bei uns ist Ihr Instrument wieder fast wie neu, garantiert mit einem Jahr Reparaturgarantie. Zudem bleiben bei der Reparatur mindestens 2/3 des Instruments erhalten, was sehr ressourcenschonend und umweltfreundlich ist! “

Eine Investition in Qualität

Wer etwa im Bereich Instrumente besonderen Wert auf höchste Qualität, Langlebigkeit und Zuverlässigkeit legt, wird sich für Instrumente aus dem Portfolio eines Premiumherstellers wie KaVo entscheiden. Wer zudem auf maximalen Werterhalt setzt, wird sie regelmäßig einem professionellen Service wie dem KaVo Service anvertrauen. So wird sichergestellt, dass auch bei einer nach längerem und intensiverem Einsatz fälligen Reparatur Premiummaßstäbe angelegt werden. Entweder durch ausgewiesene Spezialist*innen direkt bei KaVo oder durch zertifizierte Servicepartner, die ausschließlich Originalteile verwenden.

Zuverlässig und hygienefähig

Das sieht auch Zahnarzt Jochen Kania so, der in seiner Praxis bereits seit vielen Jahren mit KaVo-Produkten arbeitet. Bei der Anschaffung neuer Instrumente legt er großen Wert auf Langlebigkeit und Hygienefähigkeit. „Die erste Frage, die ich mir bei einem Kauf stelle ist, ob das Instrument oder Gerät alle Hygienevoraussetzungen erfüllt. Dies ist bei vielen Instrumenten und Geräten aus dem Billigsektor ein Problem, da viele noch nicht einmal eine Zulassung hier in Deutschland haben. Ich persönlich würde deshalb nie ein No-Name-Produkt kaufen. KaVo bietet eine Qualität, die man bei

Billigprodukten vergeblich sucht.“ Und wenn man schon Geld in hochwertige Produkte investiert, gilt das seiner Meinung auch für den Bereich Service. Wer sich für Qualität entscheide, sei schlecht beraten, ausgerechnet am Service zu sparen. Er setze daher konsequent auf den KaVo Reparaturservice oder entsprechend geschulte Servicepartner. Dann könne er sich sicher sein, dass Originalteile verwendet werden, wenn doch mal etwas getauscht werden muss. Hinzu komme, dass es im Falle von Reparaturen bei KaVo keine unangenehmen Überraschungen gibt, weil diese bei KaVo zu günstigen und transparenten Festpreisen erledigt werden.



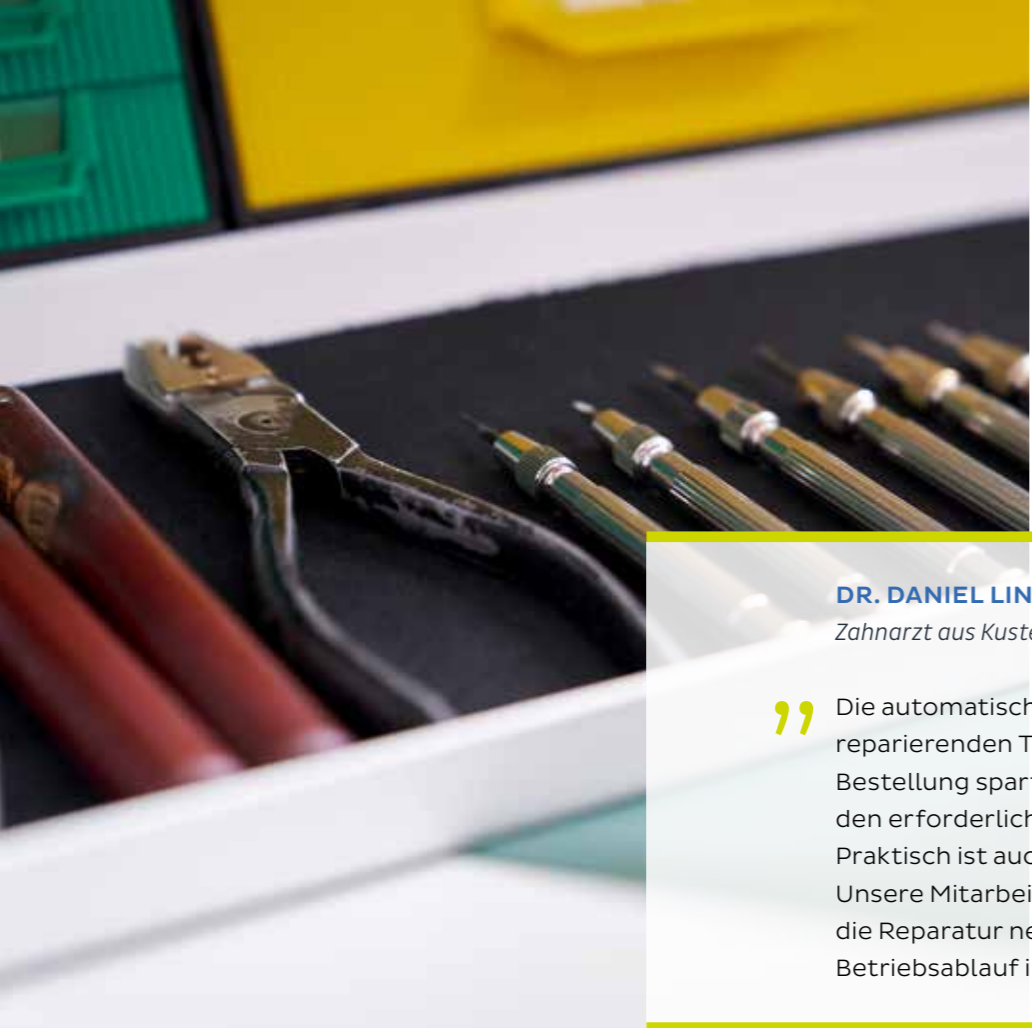

DR. DANIEL LINDEL
Zahnarzt aus Kusterdingen

„ Die automatische Abholung der zu reparierenden Teile am Tag nach der Bestellung spart viel Zeit, zumal der Bote den erforderlichen Aufkleber mitbringt. Praktisch ist auch das Online-Verfahren. Unsere Mitarbeiter*innen können die Reparatur neben dem normalen Betriebsablauf im Internet eingeben. “

“

„Reparaturen lasse ich nun seit anderthalb Jahren ausschließlich bei KaVo machen. Ein Grund dafür ist – neben der Festpreisgarantie –, dass der Prozess mit der KaVo BOX deutlich einfacher und schneller geworden ist, weshalb die Original Werksreparatur von KaVo interessanter für mich ist“, so Kania.

Sicherheit durch Originalteile

Neben der Zuverlässigkeit des KaVo Service spielt für den/die Anwender*in auch die Tatsache eine wichtige Rolle, dass für Reparaturen ausschließlich Originalteile verwendet werden, um maximale Langlebigkeit, zuverlässige Funktion und nicht zuletzt absolute Rechtssicherheit zu gewährleisten. Das bestätigt Christian Wiech, bei KaVo verantwortlich für den Bereich Produktmanagement: „Unser Service gewährleistet dem Kunden beste Service- und Reparaturqualität für seine Instrumente, da wir grundsätzlich keine Generikaersatzteile verwenden, sondern ausschließlich Originalersatzteile.“ Hinzu komme, dass der Servicefall wegen der KaVo BOX insgesamt ein sehr unkompliziert und reibungslos gestalteter Prozess sei. „Der Kunde bestellt unsere stabile KaVo BOX, verpackt seine Instrumente sicher und löst den Reparaturprozess aus. Das Bestellen



Billiger
geht es immer.



Besser
geht es nicht.



DR. BERND RIEGER
Zahnarzt aus Wiesbaden

„ Die gepolsterte Box, die ich kostenlos bei KaVo angefordert hatte, wurde an einem Montag abgeholt. Bereits am Donnerstag hatte ich das Handstück repariert, sauber und ordentlich zurück. Für mich ist aber der größte Pluspunkt, dass man einen Festpreis hat. “

“

der KaVo BOX ist kostenlos, und da sie wiederverwendbar ist, leisten wir auch hier einen Beitrag zu mehr Nachhaltigkeit. Übrigens: Solange sich das Produkt noch in der Garantiezeit befindet, übernimmt KaVo die gesamten Kosten der Reparatur,“ so Christian Wiech.

„Instrumente sind die Schnittstelle zwischen Kopf und Arm“

Einen weiteren Grund, sich voll und ganz auf KaVo Instrumente und den KaVo Service für die regelmäßige Wartung zu verlassen, nennt Dr. Kanja: „Der direkte wirtschaftliche und finanzielle Aspekt ist für mich am wichtigsten. Auch der definierte Ablauf der Original Werksreparatur hat mich überzeugt. Schließlich sind meine Instrumente die Schnittstelle und die Verbindung zwischen Kopf und Arm. Das muss 1:1 funktionieren. Da es eine manuelle Tätigkeit ist, hat die Qualität des Instruments für mich maximale Wichtigkeit. Aus diesem Grund nutze ich ausschließlich qualitativ sehr hochwertige Produkte.“

Qualitativ hochwertige und damit langlebige Produkte haben ihren Preis – ein weiteres Argument für einen möglichst langen Werterhalt. Auch das ist ein

wichtiger Aspekt für Jochen Kania, seine Instrumente ausschließlich den Spezialist*innen von KaVo oder zertifizierten Partnern anzuvertrauen. „Der Hauptgrund ist für mich die direkte wirtschaftliche und finanzielle Betrachtung. Bei der Werksreparatur kann ich die Verantwortung aus meiner Hand geben, weil die Kosten vorab klar sind. Der Prozess rund um die KaVo BOX hat einen schönen, definierten Ablauf und erfordert keine Freigaben durch mich. Wenn dann noch Nachhaltigkeit im Sinne eines verantwortungsvolleren Umgangs mit begrenzten Ressourcen durch die Werksreparatur hinzukommt, ist das eine zusätzliche schöne Sache über die man sich freut.“

Sie wissen vorher, wieviel Sie nachher sparen:
Reparatur ab Werk und zu attraktiven Festpreisen



www.kavobox.com



1 Online die KaVo Original Werksreparatur wählen. Auf Wunsch können Sie vorher eine leere KaVo BOX® bestellen.

2 Legen Sie Ihre KaVo Produkte in die KaVo BOX®. UPS holt die Box am nächsten Werktag automatisch ab.

3 Sie erhalten Ihre KaVo Produkte schnell, frisch gepflegt und repariert zurück.

In puncto Servicefreundlichkeit hat KaVo mit der KaVo BOX® ein attraktives und kundenfreundliches Serviceangebot geschaffen und Maßstäbe gesetzt. KaVo BOX® ist das Online-Portal für die KaVo Original Werksreparatur.

Schnelle, übersichtliche und einfache Reparaturabwicklung für fast alle KaVo Instrumente und Kleingeräte.

- Maximale Kostentransparenz durch attraktive Festpreise: Sie wissen vorher, wieviel Sie nachher sparen
- Herzlich Willkommen: Automatischer 30 € Bonus bei der ersten Registrierung
- Immer informiert: Jederzeit Echtzeit-Informationen über den Stand Ihrer Reparatur
- Was bisher geschah: Historie aller Reparaturaufträge
- Auf Knopfdruck: Kostenlose automatische Abholung der Reparatur innerhalb 1-2 Werktagen

Unsere Bestleistung für Zahnärzt*innen und Zahntechniker*innen:

- Sicherheit: Einhaltung der CE-Normen
- Werterhaltung: Repariertes Produkt ist technisch wie neu
- KaVo Original Werksreparatur direkt bei uns, ohne Umwege
- Spezialisierte Fachkräfte mit hoher Erfahrung und Kompetenz
- Top-Qualität durch den Einsatz von KaVo Original Ersatzteilen, Werkzeugen und Prüfmitteln
- Schnelle, kostenlose Abholung und Rücksendung
- Attraktive Festpreise für fast alle Reparaturen
- Volle Kostenübernahme bei bestehender Garantie
- 12 Monate Garantie auf Reparatur und ausgetauschte Teile
- Zeitsparend online zu beauftragen

Ab sofort neu:
 KaVo BOX® PLUS 2
 Reparaturkostenschutz



Voller Reparaturkostenschutz für **2 Jahre** nach Reparatur.

Ihre Vorteile:

- 2 Jahre volle Garantie nach Reparaturfertigstellung
- Ablauf über www.kavobox.com

Voraussetzungen:

- Ihr Instrument ist maximal 8 Jahre alt
- Nur in Verbindung mit einer Reparatur
- Kein Totalschaden, keine Pflegefehler, keine bereits verbauten Generikaersatzteile



Wählen sie im Reparatur-Shop Ihr zu reparierendes Produkt mit dem KaVo BOX® PLUS-Zeichen.



www.kavobox.com





KaVo Austauschmotoren: Viel Leistung zum günstigen Preis

In unserem Austauschverfahren erhalten Sie neuwertige KaVo Motoren direkt von uns als Hersteller. Komplet überarbeitet und exzellent aufbereitet!

Ihr Vorteil:

- Höchste Qualität und lange Lebensdauer
- Preiswert durch Austauschverfahren
- Schnell verfügbar
- Ressourcenschonend

Wichtig:

- Neben der gründlichen Reinigung werden sämtliche Verschleißteile durch Neuteile ersetzt



QUATTROcare PLUS Gute Pflege zahlt sich aus

Ihre Instrumente fühlen sich wie neu geboren – dank der Pflege mit QUATTROcare PLUS. Der validierte Pflegeablauf und die ideale Menge Öl wirken wie eine Wellnessoase: Die inneren Werte bleiben in Bestform und die Instrumente sind perfekt vorbereitet für den Praxisalltag.

KaVo QUATTROcare PLUS 2124 A

Passend für 3x INTRAMatic kurz und 1x MULTIflex Pflegekupplung, inklusive 1 Dose QUATTROcare Plus Spray. Pflegekupplungen für alle gängigen Mitbewerberprodukte sind als Zubehör lieferbar.

- Nur 1 Minute Pflegezyklus für 4 Instrumente
- Programmgesteuerter, automatischer Pflegeablauf
- Optimale Ölpflege durch Einzelplatzdosierautomatik
- Einfache Handhabung verhindert Pflegefehler
- Ausblasen der Getriebe- und Spraykanäle durch Purgung-Funktion
- Kein Austritt von Restöl nach der Pflege
- Integriertes Spannzangen-Pflegeprogramm
- Basisbestückung mit 4 Pflegekupplungen (1x MULTIflex/3x INTRAMatic kurz)
- Universelle Verwendbarkeit (Adapter für alle gängigen Fabrikate lieferbar)
- Modernes und ergonomisches Design
- 12 Monate Garantie



KaVo QUATTROcare Plus Spray

Pflegespray zur Anwendung in KaVo QUATTROcare PLUS Pflegegeräten, umweltfreundliches Treibmittel, je 500 ml Inhalt

KaVo Sprayportfolio für die manuelle Aufbereitung Ihrer dentalen Instrumente



KaVo CLEANspray/DRYspray

Reinigungs- und Trocknungsspray für die manuelle, validierte Intensivinnenreinigung von Instrumenten, mit Gutachtennachweis der Restproteinentfernung.



KaVo Spray

Universalpflegespray zur manuellen Pflege von KaVo Instrumenten, umweltfreundliches Treibmittel, 500 ml Inhalt.



INTRA-Instrumentenständer

Der neue INTRA-Instrumentenständer bietet: Verbesserte Hygiene durch austauschbare Zellauflage, bessere Übersicht über die Instrumente, praktische Handhabung für schnellere Praxisabläufe und mehr Sicherheit.



KaVo Behandlungseinheiten

Wartungskit

| | |
|------------|--------------------------------|
| 1.0108.043 | Wartungskit Wassereingang DVGW |
|------------|--------------------------------|

Service Protect+ Pakete

1.013.5075 KaVo Service Protect+ E70/E80 Vision beinhaltet:

| | |
|------------|--|
| 1.010.1631 | 2 Jahre Garantieverlängerung E70/E80+Multim. |
| 0.489.3451 | Oxygenal 6 1000 ml |
| 1.004.6827 | DEKASEPTOL Gel Comfort Set (12x1L) |
| 1.005.7679 | Fußbankschutz E70/E80 |

1.013.5076 KaVo Service Protect+ 1058/E50 Life beinhaltet:

| | |
|------------|---|
| 1.010.1629 | 2 Jahre Garantieverlängerung 1058/E50/DSE+Multi |
| 0.489.3451 | Oxygenal 6 1000 ml |
| 1.004.6827 | DEKASEPTOL Gel Comfort Set (12x1L) |
| 1.001.5845 | Fußbankschutz |

KaVo Original Saugschlauch-Set

0.763.9661 Saugschlauch Set beinhaltet:

| | |
|------------|------------------------------------|
| 3.004.7180 | Spraynebel Absaugschlauch montiert |
| 3.004.7171 | Speichelzieherschlauch montiert |
| 0.764.5783 | Kanülenaufnahme kurz |
| 0.764.5853 | Kanülenaufnahme lang |
| 0.764.5863 | Kanülenaufnahme klein |
| 0.764.5873 | Kanülenadapter |
| 0.764.5883 | Kanülenadapter |
| 0.236.2129 | Saugkanülen-Set |

KaVo Original Neupolster Set

| | | |
|------------|------|--|
| 1.013.8000 | Alle | Rückenlehne Progress Rückenlehne Comfort Standartpolster RELAXline Polster Farben |
|------------|------|--|

Standardpolster

| | | | |
|---------|---|---|--|
| 0300801 | ESTETICA E70/E80 Vision ESTETICA E70/E80 | Rückenlehne Progress Rückenlehne Comfort | |
|---------|---|---|--|

| | | | |
|---------|---|---|---|
| 0300803 | ESTETICA E50 Life ESTETICA E50 Primus 1058 Life /Primus 1058 | 2-Gelenk Drehknopfstütze 2-Gelenk Kopfstütze |  |
|---------|---|---|---|

| | | | |
|---------|---|--|---|
| 0300805 | ESTETICA Sensus 1066 ESTETICA Comfort 1065 | Kopfstütze Somatic (Bolzen am Polster) Motorische- oder 2-Gelenk Kopfstütze Wendepolster (Buchsen am Polster) Kopfstütze Somatic (Buchsen am Polster) Rückenlehne Progress Rückenlehne Comfort |  |
|---------|---|--|---|

| | | | |
|---------|-----------------------------|---|--|
| 0300805 | Status 1080* Globus 1078 | Kopfstütze Standard Kopfstütze Somatic (Bolzen am Polster) Motorische- oder 2-Gelenk Kopfstütze Wendepolster (Buchsen am Polster) Kopfstütze Somatic (Buchsen am Polster) Rückenlehne Progress Rückenlehne Comfort |  |
|---------|-----------------------------|---|--|

RELAXline Softpolster

| | | |
|---------|-------------------------|---|
| 0300802 | ESTETICA E70/E80 Vision | Rückenlehne Progress Rückenlehne Comfort |
|---------|-------------------------|---|

| | | |
|---------|--|--|
| 0300804 | ESTETICA E50 Life/ Primus 1058 Life | 2-Gelenk Kopfstütze (mechanische Klemmung) 2-Gelenk Kopfstütze |
|---------|--|--|

PHYSIO

| | |
|---------|---|
| 0300806 | PHYSIO 5007 PHYSIO Evo/Evo F/Evo One** |
|---------|---|

Standardpolsterfarben

| | | | |
|--------------------|----------------------|--------------------|--------------------|
| ● schwarz Nr. 33 | ● perlgrau Nr. 45 | ● purpurrot Nr. 52 | ● cashmere Nr. 110 |
| ● nachtblau Nr. 39 | ● mint Nr. 38 | ● beere Nr. 60 | ● graphite Nr. 111 |
| ● rauchblau Nr. 66 | ● greenery Nr. 70 | ● rubinrot Nr. 63 | ● agave Nr. 112 |
| ● ozeanblau Nr. 64 | ● smaragdgrün Nr. 69 | ● orange Nr. 59 | |
| ● anthrazit Nr. 46 | ● schokobraun Nr. 62 | | |

RELAXline Softpolsterfarben

* Bei diesem Modell können aufgrund technischer Änderungen Zusatzkosten anfallen. Eventuell muss ein Rohrrahmen 1.003.9179 und ein Fußbankschutz 1.001.5845 dazu bestellt werden.

** Auch als RELAXline Softpolster erhältlich.

Schlauchübersicht Behandlungseinheiten

ESTETICA E70/E70 Vision | ESTETICA E80/E80 Vision

| Versorgung | Arztelement - S (basic grau) | | Arztelement - T (basic grau) | |
|------------------------------|------------------------------|---------------------------|------------------------------|------------------------|
| | 1300 mm | 1600 mm | 1300 mm | 1600 mm |
| | Turbinenschlauch | 1.007.8151 | | 1.004.4638 |
| Motorschlauch KL701/702/703 | 1.007.8149 | | 1.004.4635 | 1.004.8366 |
| Motorschlauch KL702 ENDO | | | 1.005.1893 | |
| COMFORTbase 404L | 1.007.8204 | | 1.004.9811 | |
| Spritzenschlauch MF 3F | 1.007.8152 (Arzt) | 1.004.8368 (Assistent) | 1.004.4654 (Arzt) | 1.004.8368 (Assistent) |
| Piezo-Lux | | | 1.004.4653 | |
| Piezo-LED | 1.007.4002 | | 1.007.4002 | |
| Satelec Mini L.E.D. | | | 1.004.8826 | 1.003.8120 (Assistent) |
| HF-Kabel | | | 1.004.7137 | |
| ERGOcam4 Schlauch | 1.005.3277 | 1.005.6302 | 1.005.3277 | 1.005.6302 |
| Chirurgiemotorschlauch SL550 | | | 1.001.2651 (2000 mm) | 1.004.6825 (3000 mm) |
| Chirurgiemotorschlauch SL600 | | | 1.009.1700 (2000 mm) | |

| Absaugung | Länge (in mm) | S T (basic grau) |
|---------------------------------|-----------------------------|--------------------|
| | Spraynebelschlauch komplett | 1600 |
| Spraynebelschlauch kurz | 1600 | 1.013.5157 |
| Spraynebelschlauch Rolle | 25000 | 1.013.5158 |
| Speichelzieherschlauch komplett | 1600 | 3.004.7171 |
| Speichelzieherschlauch kurz | 1600 | 1.013.5156 |
| Speichelzieherschlauch Rolle | 25000 | 1.013.5155 |
| Hydrocolloidschlauch | 1500 | 1.001.2424 |

Version: KaVo_Schlauchübersicht_2021-04-14
Stand: 26. Oktober 2020

ESTETICA E50/E50 Life | Primus 1058 Life

| Versorgung | Arztelement - S (basic grau) | | Arztelement - T (basic grau) | |
|--------------------------------------|-----------------------------------|-----------------------------------|-----------------------------------|-----------------------------------|
| | 1300 mm | 1600 mm | 1300 mm | 1600 mm |
| | Turbinenschlauch | 1.007.8151 | | 1.004.4638 |
| Motorschlauch K200 | 1.007.8150 | | 1.004.4637 | |
| Motorschlauch KL702/703 | 1.007.8149 | | 1.004.4635 | 1.004.8366 |
| COMFORTbase 404L | 1.007.8204 | | 1.004.9811 | |
| Spritzenschlauch MF / 3F (Arzt) | 1.007.8152 | | 1.004.4654 | |
| Spritzenschlauch MF / 3F (Assistent) | 0.516.8090 (Assistent 1400 mm) | 0.516.8190 (Assistent 1600 mm) | 0.516.8090 (Assistent 1400 mm) | 0.516.8190 (Assistent 1600 mm) |
| Spritzenschlauch 3F Assistent (r,l) | | 1.009.0980 (Assistent 2400 mm) | | 1.009.0980 (Assistent 2400 mm) |
| Piezo-LED | 1.007.4002 | | 1.007.4002 | |
| Satelec Mini L.E.D. | | 1.003.8120 (Assistent) | | 1.003.8120 (Assistent) |
| Satelec Mini L.E.D. Assistent (r,l) | | 1.009.0979 (Assistent 2400 mm) | | 1.009.0979 (Assistent 2400 mm) |
| HF-Kabel | | | 1.004.7137 | |
| ERGOcam4 Schlauch | 1.005.3277 | 1.005.6302 | 1.005.3277 | 1.005.6302 |

| Absaugung | Länge (in mm) | S T (basic grau) |
|---------------------------------------|-----------------------------|--------------------|
| | Spraynebelschlauch komplett | 1600 |
| Spraynebelschlauch komplett (r,l) | 2400 | 3.004.9405 |
| Spraynebelschlauch kurz | 1600 | 1.013.5157 |
| Spraynebelschlauch Rolle | 25000 | 1.013.5158 |
| Speichelzieherschlauch komplett | 1600 | 3.004.7171 |
| Speichelzieherschlauch komplett (r,l) | 2400 | 3.004.7136 |
| Speichelzieherschlauch kurz | 1600 | 1.013.5156 |
| Speichelzieherschlauch Rolle | 25000 | 1.013.5155 |
| Hydrocolloidschlauch | 1500 | 1.001.2424 |

Version: KaVo_Schlauchübersicht_2021-04-14
Stand: 26. Oktober 2020

Schlauchübersicht Behandlungseinheiten

1063 | 1065 | 1066 | 1080 | 1058

| Versorgung | | | | | | |
|----------------------------------|-----------|-------------------------|----------------------|----------------------|----------------------|------------|
| Arztelement | Kurz-Bez. | 1063/65 (basic grau) | 1066 (basic grau) | 1080 (basic grau) | 1058 (basic grau) | |
| | | 1250 mm | 1400 mm | 1250 mm | 1400 mm | 1250 mm |
| | | on tubing | | optional | | optional |
| Turbinenschlauch | LUIN | 0.516.5310 | 0.516.5350 | 0.516.5310 | 0.516.5350 | 0.516.5310 |
| Turbinenschlauch flexibler | | 1.002.7075 | 1.003.2745 | 1.002.7075 | 1.003.2745 | 1.002.7075 |
| Motorschlauch 192 | KMOL | 0.516.5800 | | 0.516.5800 | | |
| Motorschlauch KL 700/701/702/703 | KLMO | 0.516.5810 | 0.516.5900 | 0.516.5810 | 0.516.5900 | 0.516.5810 |
| Motorschlauch K190/K196/K200 | K200 | 1.000.5652 | 1.000.5710 | 1.000.5652 | 1.000.5710 | 1.000.5652 |
| COMFORTbase 405L | | | | | | 1.006.1211 |
| Spritzenschlauch MF | 4-F | 0.516.8140 | 0.516.8090 | 0.516.8140 | 0.516.8090 | 0.516.8140 |
| Spritzenschlauch 3F | 4-F | 0.516.8140 | 0.516.8090 | 0.516.8140 | 0.516.8090 | 0.516.8140 |
| Sonosoft-Lux / Piezo-Lux | SONO | 0.516.1060 | 0.516.1110 | 0.516.1060 | 0.516.1110 | 0.516.1060 |
| Piezo-LED | | | | | | 1.007.4002 |
| HF-Kabel | | 0.226.3832 | 0.226.3834 | 0.226.3832 | | |

| Absaugung | | | | |
|---------------------------------------|-----------|------------------|---------------------------------------|----------------------|
| Helferinelement | Kurz-Bez. | Länge (in mm) | 1063/65 1066 1080 (basic grau) | 1058 (basic grau) |
| | | | marked | |
| POLYlux 2 | SONO | 1550 | 0.516.1090 | |
| Satelec Mini L.E.D. | | 1600 | 1.003.8120 | |
| Hydrocolloidschlauch | | 1500 | 1.001.2424 | |
| Spraynebelschlauch komplett | | 1600 | 3.004.7180 | |
| Spraynebelschlauch komplett (r,l) | | 2400 | 3.004.9405 | |
| Spraynebelschlauch kurz | | 1600 | 1.013.5157 | |
| Spraynebelschlauch Rolle | | 25000 | 1.013.5158 | |
| Speichelzieherschlauch komplett | | 1600 | 3.004.7171 | |
| Speichelzieherschlauch komplett (r,l) | | 2400 | 3.004.7136 | |
| Speichelzieherschlauch kurz | | 1600 | 1.013.5156 | |
| Speichelzieherschlauch Rolle | | 25000 | 1.013.5155 | |
| Spritzenschlauch 3F | LUIN | 1550 | 0.516.8190 | |
| Spritzenschlauch MF | LUIN | 1550 | 0.516.8190 | |
| Spritzenschlauch 3F (Assistant) (r,l) | | 2400 | 1.009.0980 | |
| ASSISTLux Schlauch komplett | | 1600 | 1.002.1907 | |
| ASSISTLux Schlauch | | 1600 | 1.001.4011 | |
| Turbinenschlauch 1058 O | LUIN | 1550 | | 0.516.5340 |
| Turbinenschlauch 1058 O (flexibel) | LUIN | 1550 | | 1.003.2894 |



Version: KaVo_Schlauchübersicht_2021-04-14
Stand: 26. Oktober 2020 (Extranet-Schlauchnummern Übersicht)

Fussbankschutz

Fussbankschutz Neutral

| | |
|------------|----------------------------------|
| 1.001.5845 | Fußbankschutz 1058/E50 |
| 1.005.7679 | Fußbankschutz E70/E80 |
| 1.013.6513 | Fußbankschutz RELAXline 1058/E50 |
| 1.013.6514 | Fußbankschutz RELAXline E70/E80 |

Fussbankschutz Design

| | | |
|------------|--------------------------------------|--|
| 1.013.0161 | Fußbankschutz E70/E80 New York |  |
| 1.013.0164 | Fußbankschutz E30/1058/E50 New York | |
| 1.013.0162 | Fußbankschutz E70/E80 Marrakech |  |
| 1.013.0165 | Fußbankschutz E30/1058/E50 Marrakech | |
| 1.013.0163 | Fußbankschutz E70/E80 Lisboa |  |
| 1.013.0166 | Fußbankschutz E30/1058/E50 Lisboa | |

Nachrüstsatz Vision Armlehne für E70 und E80 Classic

| | |
|------------|--|
| 1.011.5785 | Nachrüstsatz Armlehne links |
| 1.011.5785 | Nachrüstsatz Armlehne links und rechts |

Nachrüstsatz Komfortkopfpolster

| | |
|------------|----------------------------------|
| 1.000.6654 | Magnetisches Kopf-Komfortpolster |
|------------|----------------------------------|

Passend für: Die 2-Gelenk-Kopfstütze oder Motorische Kopfstütze (Wendepolster Buchsen am Polster 1.004.9162)

Somatic Wendepolster (Buchsen am Polster 0.790.4841)

Somatic Wendepolster (Kugelbolzen am Polster 0.790.3651)

Achtung! Nur in Verbindung mit Platte 1.001.4343 möglich!



KaVo Fussanlasser / Funk-Fussanlasser

| | |
|------------|---------------------------------------|
| 1.006.1271 | Funk-Fußanlasser für E80/E70 Classic |
| 1.011.0414 | Funk-Fußanlasser für E80/E70 Vision |
| 1.008.0370 | Funk-Fußanlasser für E50 Life/Classic |

Patienten Service Box

| | |
|------------|-----------------------|
| 1.002.1067 | Patienten Service Box |
|------------|-----------------------|

Hygiene Mittel

| | |
|------------|------------------------------------|
| 0.224.6876 | Auslaufhahn |
| 0.489.3451 | Oxygenal 6 1000 ml |
| 1.000.7204 | Beginner Set Dekaseptol 3x1 l |
| 1.000.7205 | Nachfüllkanister Dekaseptol 6 L |
| 1.000.7206 | Dosier Dispenser Dekaseptol |
| 1.004.6827 | DEKASEPTOL Gel Comfort Set (12x1L) |
| 1.007.2427 | Hygienepaket |

KaVo 540 LED

| | |
|------------|--|
| 1.009.4271 | KaVoLUX 540 LED T R (für Rechtsgerät) |
| 1.009.4272 | KaVoLUX 540 LED T L (für Linksgerät) |
| 1.009.4273 | KaVoLUX 540 LED T R/L (für rechts/links schwenkbare Einheiten) |
| 1.009.1430 | KaVoLUX 540 LED T R Centro (Montage an Centro) |
| 1.008.7973 | KaVoLUX 540 LED T R Deckenmontage |
| 1.008.7974 | KaVoLUX 540 LED T R/L Deckenmontage (für rechts/links schwenkbare Einheiten) |
| 1.008.8323 | KaVoLUX 540 LED U R Centro (Montage an Centro) |
| 1.009.4266 | KaVoLUX 540 LED U R (für Rechtsgerät) |



KaVo Instrumente

Austausch Geräte

| | |
|------------|--|
| 0.999.0178 | A-INTRA K-LUX Motor 196 0676.0800 |
| 0.999.0179 | A-Intra-K-Motor 197 0676.0810 |
| 0.999.0182 | A-Ventilkörper montiert 0773.0021 |
| 0.999.0413 | A-K-LUX-Motor 192 0676.0650 |
| 0.999.0457 | A-SONOsoft LUX 0571.5421 |
| 0.999.0527 | A-Motor INTRAsurg 500 0226.1104 |
| 0.999.0550 | A-INTRAmatic LUX Motor 700 KL 0676.1000 |
| 1.000.4137 | A-PIEZOlux Handstück 0571.5211 |
| 1.005.4943 | A-INTRA K-LUX Motor K200 1000.6717 |
| 1.005.4945 | A-INTRA K-LUX Motor K201 1001.8156 |
| 1.005.4947 | A-INTRA LUX MOTOR KL 701 1001.8776 |
| 1.005.4948 | A-INTRAmatic LUX 702KL 1003.5622 |
| 1.006.6650 | A-MFH Ventilkörper komplett 1002.1650 |
| 1.008.7015 | A-Chirurgie-Motor INTRA SL 550 1001.3421 |
| 1.008.7017 | A-Chirurgie-Motor INTRA S550 1000.8072 |
| 1.008.9078 | A-INTRA LUX KL 703 LED 1007.0150 |
| 1.009.2580 | A-Ventilkörper 3F-Spritze 0773.0261 |
| 1.014.8141 | A-INTRA LUX S600 LED 1008.8000 |

KaVo BOX® - Reparaturkostenschutz

| | |
|------------|---|
| 1.014.3842 | KaVo BOX PLUS 2 J. Kopf |
| 1.014.3843 | KaVo BOX PLUS 2 J. Kupplung |
| 1.014.3844 | KaVo BOX PLUS 2 J. Winkelst. gr/bl o Kopf |
| 1.014.3845 | KaVo BOX PLUS 2 J. Handstück |
| 1.014.3846 | KaVo BOX PLUS 2 J. Scaler/ZEG |
| 1.014.3847 | KaVo BOX PLUS 2 J. PROPHY-/RONDOflex |
| 1.014.3848 | KaVo BOX PLUS 2 J. Winkelst. grün/blau mit Kopf |
| 1.014.3849 | KaVo BOX PLUS 2 J. Turbine |
| 1.014.3850 | KaVo BOX PLUS 2 J. Winkelstück rot |
| 1.014.3851 | KaVo BOX PLUS 2 J. Motor |
| 1.014.3852 | KaVo BOX PLUS 2 J. MF Spritze mit Kanüle |
| 1.014.3853 | KaVo BOX PLUS 2 J. 3F Spritze mit Kanüle |
| 1.014.3854 | KaVo BOX PLUS 2 J. Labor Steuergerät |
| 1.014.3855 | KaVo BOX PLUS 2 J. Labor Turbine/Handstück |

KaVo BOX® - Festpreis

| | |
|------------|--|
| 1.013.1019 | Kleines Standard Service Paket |
| 1.013.5497 | Standard Reparatur Paket KOPF |
| 1.013.5554 | Standard Reparatur Paket KUPPLUNG |
| 1.013.5555 | Standard Reparatur Paket WINKELSTÜCK |
| 1.013.5556 | Standard Reparatur Paket HANDSTÜCK |
| 1.013.5557 | Standard Reparatur Paket SCALER |
| 1.013.5558 | Standard Reparatur Paket PULVERSTRAHL |
| 1.013.5559 | Standard Reparatur Paket TURBINE |
| 1.013.5560 | Standard Reparatur Paket WINKELSTÜCK ROT |
| 1.013.5561 | Standard Reparatur Paket MOTOR |
| 1.013.5562 | Standard Reparatur Paket LABOR |
| 1.013.5563 | Standard Reparatur Paket WINKELSTÜCK 2 |
| 1.013.5564 | Standard Reparatur Paket MF SPRITZE |
| 1.013.8504 | Standard Reparatur Paket 3F SPRITZE |
| 1.013.8120 | Standard Reparatur Paket LAB STEUERGERÄT |

KaVo BOX® - Servicecheck

| | |
|------------|----------------------------------|
| 1.001.8903 | Service Check Chirurgiegerät |
| 1.011.4824 | Service Check Diagnose Handstück |
| 1.011.5108 | Service Check Quattro Care |

Kanülen

| | |
|------------|----------------------|
| 0.773.0011 | Kanüle MF-Handstück |
| 0.773.0231 | Kanüle 3-F-Handstück |

Instrumentenständer

| | |
|------------|---------------------------|
| 3.005.5204 | INTRA Instrumentenständer |
|------------|---------------------------|

KaVo CLEANspray | DRYspray

| | |
|------------|--|
| 1.007.0579 | Packung KaVo CLEANspray 2110 P |
| 1.007.0580 | Packung KaVo DRYspray 2117 P |
| 1.007.0573 | KaVo CLEAN-/DRYspray Starterset 2116 P |
| 1.007.1776 | Adapter INTRAmatic |
| 1.007.1775 | Adapter MULTIflex |
| 1.007.3350 | Adapter CLEAN/DRYspray COMFORTdrive |
| 0.411.9691 | Packung Cleanpac |

KaVo Spray

| | |
|------------|---------------------------|
| 0.411.9640 | KaVo SPRAY 2112A |
| 1.011.5721 | |
| 0.411.9911 | Sprühkopf INTRA |
| 0.411.9921 | Sprühkopf MULTIflex |
| 1.005.3154 | Sprühkopf COMFORTdrive |
| 1.005.8436 | Sprühkopf NSK montiert |
| 1.005.8365 | Sprühkopf SIRONA montiert |

KaVo e-Service

| | |
|------------|---|
| 1.013.3410 | Installation Software CONEXIO (Einzelplatz) |
| 1.013.3412 | Installation Software CONEXIO, 1x Server, 1x Client |
| 1.013.3413 | Installation je zusätzlicher Client CONEXIO |
| 1.013.3414 | Installation DIAGNOcam Software (Einzelplatz) |
| 1.013.3415 | Installation je zusätzlicher Client DIAGNOcam |
| 1.013.3416 | Datenbank Umzug neuer Server |
| 1.013.3408 | Anbindung Software 2D an PMS |
| 1.013.3418 | Update innerhalb der Hauptversion (nur Server) |
| 1.013.3404 | Fernwartung allgemein (je Stunde) |



Übersicht Ansprechpartner

Technischer Service

Instrumente

- Hand- u. Winkelstücke, Turbinen
- QUATTROcare
- DIAGNOdent
- MASTERSurg, EXPERTSurg, INTRASurg
- STERIClave
- SPRAYrotor
- HealOzone
- Chirurgiemotor/Luftmotor

07351 56-1500

Service.Instruments@kavo.com

Zahntechnik

- Laborantriebe
- Laborgeräte, Laboreinrichtungen
- Absaugungen
- Artikulatoren

07351 56-1600

Service.Zahntechnik@kavo.com

CAD/CAM

- ARCTICA
- Everest

07351 56-2100

Service.cadcam@kavo.com

CAD/CAM- Anwendungstechnik

- ARCTICA
- Everest

07351 56-2200

AWT@kavo.com

Multimedia

- CONEXIO
- DIAGNOcam
- ERGOcom
- ERGOcam

07351 56-2700

Service.Multimedia@kavo.com

Einrichtungen

- Behandlungseinheiten
- Behandlungsleuchten
- Centro
- DOMINO
- PHYSIO
- K/KL Motor

07351 56-2500

Service.Einrichtungen@kavo.com

Laser/Dental-Mikroskope

- KEY Laser/GENTLEray
- Master lase/Expert lase
- Leica M320

07351 56-2800

Service.Laser@kavo.com

Einsatzplanung

Einrichtungen

07351 56-2000

Service.Einsatzplanung@kavo.com

Projekteinrichtung

07351 56-2430

Projekteinrichtung@kavo.com

Customer Support Center (CSC)

Reparaturen

Annahme/Versand

- Aufträge
- Lieferscheine
- Leihware

Tel.: 07351 56-1900

Fax-Nr.: 07351 56-71900

Service.Reparaturen@kavo.com

Reparaturen Abwicklung

- Kostenvoranschläge

Tel.: 07351 56-4900

Fax-Nr.: 07351 56-74900

Service.reparaturen@kavo.com

Bitte geben Sie bei Anfragen immer folgende Daten an:

- Name des Fachhändlers/ Techniker*innens
- Auf welchem Gerätetyp bezieht sich die Anfrage (z.B: ESTETICA E80 Vision)
- Welche Seriennummer hat das Gerät
- Wer ist der Betreiber des Gerätes
 - Praxisname
 - Straße/Hausnummer
 - PLZ/Ort
- Detaillierte Beschreibung des Anliegens

Sollte der Anschluss besetzt sein, sprechen Sie bitte auf unseren Anrufbeantworter.

Wir rufen Sie gerne zurück.

Kunden Service (Auftragsabwicklung)

Zentraler Kontakt

Tel.: 07351 56-1300

Fax: 07351 56-71300

kundenservice-dach@kavo.com

Kontakt nach Bereich

Ersatzteile/Austauschteile

Tel.: 07351 56-3300

Einrichtungen/Labor

Tel.: 07351 56-3400

Instrumente

Tel.: 07351 56-3500

Retouren

Tel.: 07351 56-1800

Fax-Nr.: 07351/ 56-71800

Service.Retouren@kavo.com



Dental Excellence in jedem Bereich



Praxisausstattung

KaVo Behandlungseinheiten, Behandlungsleuchten, Behandlerstühle, Patientenkommunikationssystem und weiteres Zubehör für die zahnärztliche Praxis



Instrumente

Dentale Hand- und Winkelstücke, Turbinen, Pulverstrahlhandstücke und Kleingeräte für alle Anwendungsgebiete von Diagnostik über Prophylaxe bis hin zu Restauration, Chirurgie, Endodontie und Instrumentenpflege

Die in diesem Katalog gezeigten und beschriebenen Produkte und Ausstattungen sowie Dienstleistungen sind nicht in allen Ländern erhältlich. Alle Angaben entsprechen den zum Zeitpunkt der Drucklegung vorhandenen Kenntnissen. KaVo Dental GmbH übernimmt keinerlei Gewähr für Abweichungen in Farbe und Form von den Abbildungen, Irrtümer sowie Druckfehler und behält sich das Recht vor, jederzeit Änderungen an den Prospekten vorzunehmen. Nachdruck, auch auszugsweise, nur mit Genehmigung der KaVo Dental GmbH.

Dieses Dokument wird Ihnen zur Verfügung gestellt von:

Med-Dent24 Handelsgesellschaft mbH
Gotenweg 7
63128 Dietzenbach

Telefon: +49 (0)6074 803 3615
Telefax: +49 (0)6074 803 4092
E-Mail: info@med-dent24.com

Registergericht: Offenbach am Main
Registernummer: HRB 56518
Umsatzsteuer-Identifikation-No.: DE307869540

Geschäftsführerin: Ana Ban