

PEOPLE HAVE PRIORITY



Instrucciones de uso



CE
0297

syneq FUSION

Contra-ángulo con recorrido Profin® con luz

WG-67 LT

Contra-ángulo con recorrido Profin® sin luz

WG-67 A

Índice

Símbolos de W&H	3 – 4
1. Introducción	5 – 7
2. Indicaciones de seguridad	8 – 9
3. Descripción del producto	10
4. Puesta en marcha	11 – 14
Conexión / desconexión, cambio de las limas/puntas, marcha de prueba	
5. Higiene y cuidados	15 – 24
Aspectos generales, desinfección previa, limpieza manual, desinfección manual, limpieza y desinfección a máquina, lubricación, esterilización	
6. Accesorios W&H	25
7. Datos técnicos	26 – 28
8. Reciclaje y desecho	29
Garantía	30
Servicios Técnicos Autorizados W&H	31

Símbolos W&H

Símbolos en las instrucciones de uso



¡ADVERTENCIA!
(Riesgo de lesiones
a personas)



¡ATENCIÓN!
(Riesgo de daños
a objetos)



Explicaciones generales,
sin riesgo para
personas o cosas





No desechar con la
basura doméstica

 Marca de verificación UL para
componentes reconocidos en
Canadá y EE.UU.

Símbolos W&H

Símbolos en el instrumento

 CE 0297
del fabricante

 Termodesinfectable

 Esterilizable hasta la
temperatura indicada

 Fecha de fabricación



Código Data Matrix Code para
la identificación del producto,
p. ej. en procesos de higiene /
cuidados

REF Número de referencia

SN Número de serie

rpm rpm = min-1
(Revoluciones por minuto)

1. Introducción

La satisfacción de nuestros clientes ocupa el primer lugar en nuestra política de calidad. Este producto ha sido desarrollado, fabricado y verificado de acuerdo con las normativas y leyes vigentes.

Por su seguridad y la de sus pacientes

Lea las instrucciones de uso antes de utilizar el producto por primera vez. En ellas se explica cómo manejar el producto para obtener un funcionamiento libre de problemas, rentable y seguro.

Finalidad

El contra-ángulo dental con recorrido está concebido para las siguientes aplicaciones:

Acabado de preparación de cavidades/coronas y restauraciones, cementación de inlays mediante vibración, acabado y pulido de la zona interdental y stripping.

Un uso incorrecto puede dañar el contra-ángulo, ocasionando así riesgos y peligros para los pacientes, el usuario y terceras personas.

Cualificación del usuario

El contra-ángulo ha sido desarrollado y concebido para ser empleado por »dentistas, higienistas dentales, especialistas en el tratamiento dental (profilaxis) y asistentes para el tratamiento dental«.



Producción según directiva de la Unión Europea

El contra-ángulo es un producto sanitario según la norma EU 93/42/EEC.



Responsabilidad del fabricante

El fabricante solo puede considerarse responsable a efectos de seguridad, fiabilidad y rendimiento del contra-ángulo si se cumplen las siguientes condiciones:

- > El contra-ángulo debe utilizarse siguiendo las indicaciones contenidas en estas instrucciones de uso.
- > El contra-ángulo no contiene piezas que puedan ser reparadas por el usuario. Cualquier trabajo de montaje, modificación o reparación deberá realizarse exclusivamente por un Servicio Técnico Autorizado W&H (ver página 31).

Aplicación especializada

El contra-ángulo está destinado exclusivamente a aplicaciones de medicina dental especializadas, debiendo observarse en todo momento tanto las normas de protección en el trabajo y de prevención de accidentes como estas instrucciones de uso. Los trabajos de preparación y mantenimiento del contra-ángulo deben encomendarse exclusivamente a personas instruidas en autoprotección, protección de pacientes y protección contra infecciones. Un uso inadecuado (p. ej. por mantenimiento y/o higiene deficientes), el incumplimiento de nuestras instrucciones de uso o la utilización de repuestos o accesorios no homologados por W&H, nos exime de toda responsabilidad respecto a garantía y de cualesquiera otras pretensiones.

Servicio Técnico

En caso de anomalías en el funcionamiento, consulte inmediatamente a un Servicio Técnico Autorizado W&H (ver página 31). Los trabajos de mantenimiento y reparación deben dirigirse exclusivamente a un Servicio Técnico Autorizado W&H.

2. Indicaciones de seguridad



- > Asegúrese de mantener unas condiciones de trabajo y de refrigeración adecuadas.
- > Asegúrese de utilizar un medio refrigerante adecuado y en cantidad suficiente. Utilice un buen sistema de aspiración para el medio refrigerante. En caso de fallar la refrigeración, deje de trabajar inmediatamente con el contra-ángulo.
- > Para refrigerar el contra-ángulo, utilice exclusivamente aire refrigerante preparado por compresores dentales, es decir, aire filtrado, libre de aceite y refrigerado.
- > Antes de cada uso, compruebe que no haya piezas sueltas o defectuosas (p. ej. botón de presión) en el contra-ángulo.
- > No ponga en funcionamiento el contra-ángulo en caso de que esté dañado.
- > Antes de cada uso, realice una marcha de prueba.
- > Ejecute una vez al día la función de lavado de la unidad dental.



- > El contra-ángulo con luz solo debe utilizarse con unidades de alimentación que cumplan las normas IEC 60601-1 (EN 60601-1) e IEC 60601-1-2 (EN 60601-1-2).

La fuente de alimentación utilizada con la unidad de alimentación debe cumplir los siguientes requisitos que deberán ser garantizados por el montador del sistema.

- > El montador del sistema deberá garantizar las corrientes de fuga del componente de aplicación.
- > La tensión secundaria debe estar aislada.
- > Los circuitos eléctricos secundarios deben estar protegidos contra cortocircuitos y sobrecargas.

Higiene y cuidados antes de la primera aplicación

El contra-ángulo se suministra limpio y sellado en una bolsa de polietileno. Antes de la primera utilización, lleve a cabo una lubricación. Esterilice el contra-ángulo, la púa de expulsión y el limpiador de toberas.

- > Lubricación página 21
- > Esterilización página 23

3. Descripción del producto

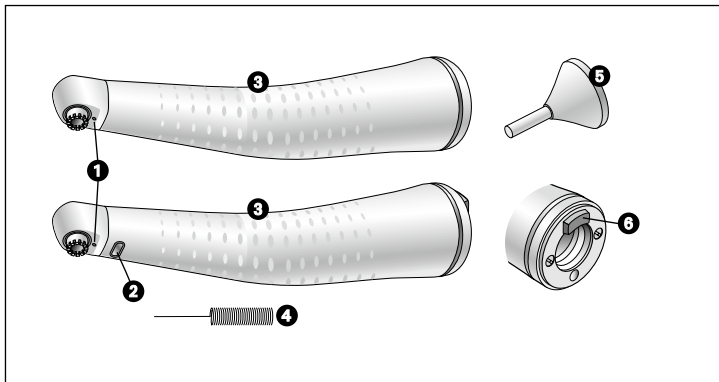

- ❶ Toberas de spray
- ❷ Varilla de vidrio compacta (WG-67 LT)
- ❸ Perfil de agarre
- ❹ Limpiador de toberas
- ❺ Púa de expulsión
- ❻ Pestaña

4. Puesta en marcha – conexión y desconexión

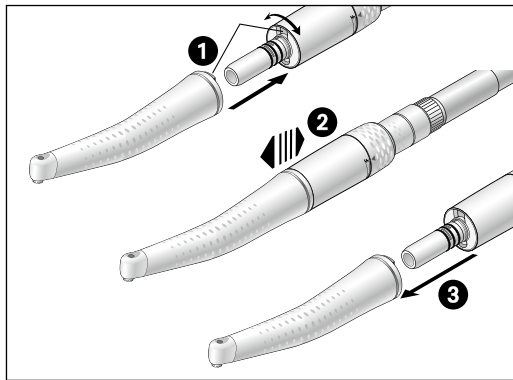

! **!** ¡Nunca insertar ni extraer con el micromotor en marcha!

- 1** Conecte el contra-ángulo al micromotor hasta que encaje.
- 2** WG-67 LT: Inserte el contra-ángulo en el micromotor y gírelo hasta escuchar que encaje.
- 3** Asegúrese de que quede correctamente fijado al micromotor.
- 4** Desmunte el contra-ángulo tirando de él en la dirección del eje.



Limas y puntas

La lima/punta insertada realiza un movimiento ascensional.

- > Utilice solamente limas/puntas que estén en perfecto estado. Respete las indicaciones del fabricante.
- > Coloque la lima/punta únicamente cuando el contra-ángulo esté parado.
- > No toque nunca las limas/puntas que estén en funcionamiento o que estén a punto de pararse.

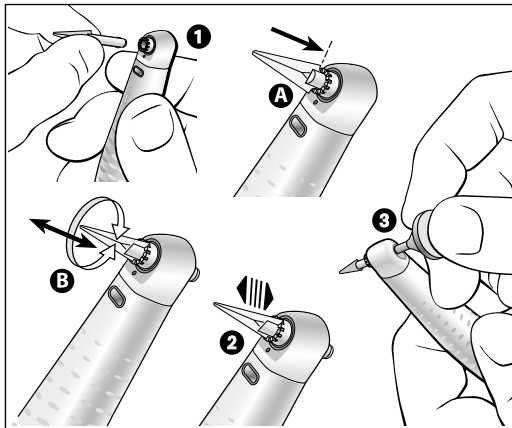

Cambio de las limas y puntas

- 1 Inserte la lima/punta en el cabezal del contra-ángulo hasta el tope.
 - > La lima/punta se puede girar libremente (360°) o en 12 posiciones fijables (cada 30°) [A].
 - > Apriete la lima/punta en la posición deseada hasta el tope [B].
- 2 Asegúrese de que quede bien fijado tirando en la dirección del eje.
- 3 Extraiga la lima/punta con la púa de expulsión.

Marcha de prueba



No mantenga el contra-ángulo a la altura de los ojos.

- > Inserte la lima/punta.
- > Ponga en marcha el contra-ángulo.
- > En caso de anomalías en el funcionamiento (p. ej. vibraciones, sonidos desacostumbrados, calentamiento, pérdida o ausencia del medio refrigerante o falta de estanqueidad), **deje de trabajar inmediatamente con el contra-ángulo** y consulte con el correspondiente Servicio Técnico Autorizado W&H (ver página 31).

5. Higiene y mantenimiento



Respete las directivas, normas y especificaciones locales y nacionales sobre limpieza, desinfección y esterilización.

> El contra-ángulo se puede preparar de forma manual o mecánica.



> Utilice ropa protectora.

> Desacople el contra-ángulo del micromotor.

> Extraiga la lima/punta.

> Desinfecte y limpie el contra-ángulo **inmediatamente después de cada tratamiento** para eliminar los líquidos que puedan haber penetrado (restos de sangre, saliva, etc.) y evitar el bloqueo de las piezas internas.

> Esterilice el contra-ángulo después de su limpieza y desinfección manual o mecánica y lubricación.

> Esterilice el limpiador de toberas después de su limpieza y desinfección manuales.

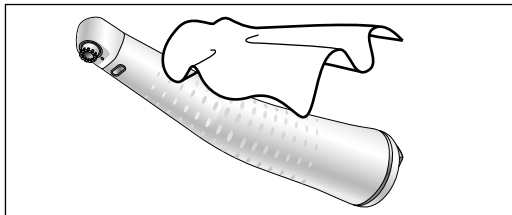

Desinfección previa

- > En caso de mucha suciedad, realice una limpieza previa con pañuelos de desinfección.



Utilice únicamente desinfectantes que no fijen proteínas.

Limpieza manual interior y exterior

- 1 Enjuague y cepille con agua desmineralizada (< 38 °C).
- 2 Elimine posibles restos de líquido con aire a presión (con paños absorbentes, secando con aire a presión).

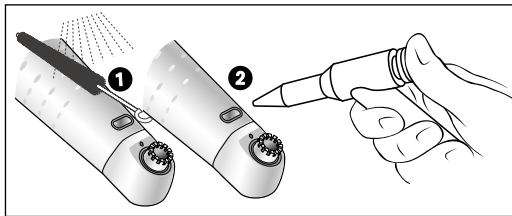

No introduzca el contra-ángulo en la solución de desinfección ni en el baño ultrasónico.

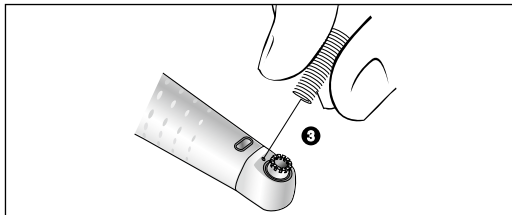

Limpieza de las toberas de spray

- ③ Limpie cuidadosamente las toberas de spray con el limpiador de toberas, retirando la suciedad y los sedimentos.



El limpiador de toberas debe limpiarse y desinfectarse mediante baño ultrasónico o desinfectante.

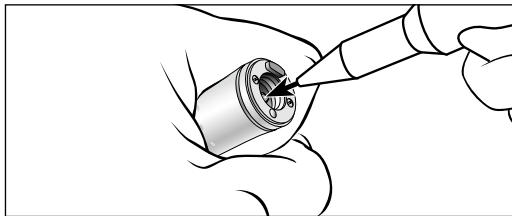

Limpieza del canal de irrigación

- > Con la pistola de aire, insufla aire por el canal de irrigación.



En caso de obturación de las toberas de spray o tendido incorrecto de los conductos de spray, consulte a un Servicio Técnico Autorizado W&H [ver página 31].

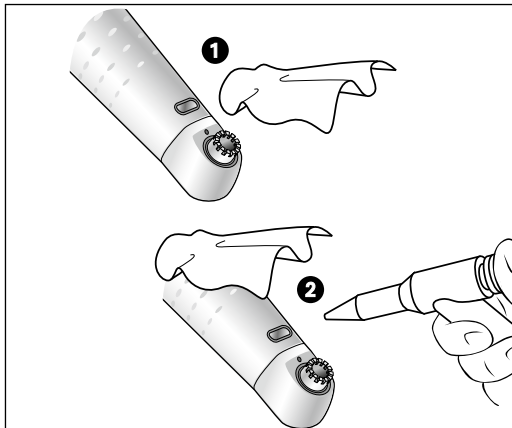

Limpeza de la salida de luz



Evite a toda costa los arañazos en la salida de luz!

- 1 Lave la salida de luz con un líquido limpiador y un paño suave.
- 2 Seque la salida de luz con la pistola de aire comprimido o cuidadosamente con un paño suave.



Lleve a cabo una comprobación visual después de cada limpieza. No ponga en funcionamiento el contra-ángulo si la salida de luz está dañada y consulte con el correspondiente Servicio Técnico Autorizado W&H (ver página 31).

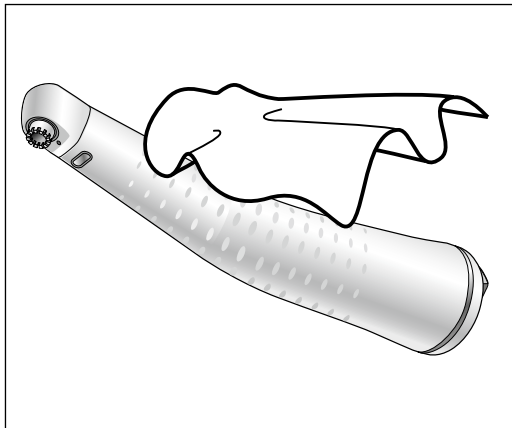

Desinfección manual



W&H recomienda la desinfección mediante un paño desinfectante.

- > Utilice únicamente desinfectantes que estén certificados oficialmente por institutos reconocidos y que no contengan cloro.
- > Respete las indicaciones del fabricante a la hora de aplicar desinfectantes.



Después de la limpieza manual, desinfección y lubricación, debe realizarse una desinfección térmica (no empaquetada) o esterilización (empaquetada) final en un esterilizador de vapor de clase B o S (según EN 13060).

Limpieza mecanizada y desinfección del interior y exterior



El contra-ángulo se puede limpiar y desinfectar en el termodesinfectador.



W&H recomienda la preparación en el termodesinfectador.

> Siga las instrucciones del fabricante respecto a aparatos, productos de limpieza y productos de enjuague.



> Asegúrese de que el contra-ángulo quede completamente seco por dentro y por fuera después de la termodesinfección. Elimine posibles restos de líquido con aire a presión.

> Lubrique el contra-ángulo inmediatamente después de la termodesinfección.

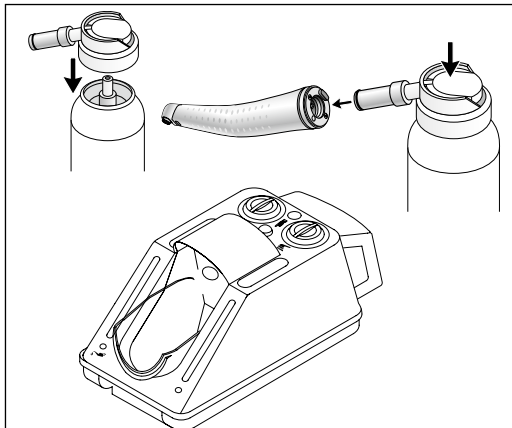

Lubricación diaria

❶ Solo con aceite W&H Service Oil F1, MD-400

- > Siga las instrucciones contenidas en el manual de uso del lubricante.

o

❷ Solo con Assistina W&H

- > Siga las instrucciones de Assistina.

Ciclos de mantenimiento recomendados

- > Indispensable después de cada limpieza interior
- > Antes de cada esterilización

o

- > Tras cada 30 minutos de uso o al menos 1 vez al día

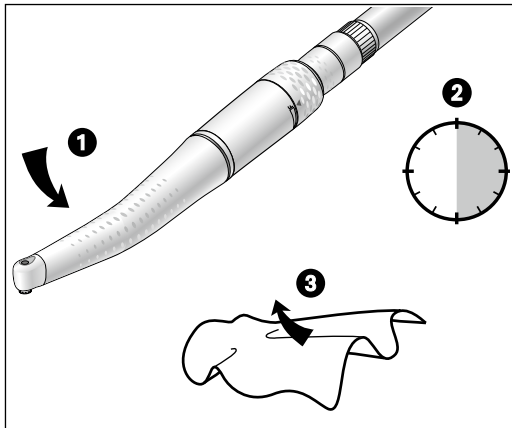

Marcha de prueba después de la lubricación

- 1 Apunte el contra-ángulo con el cabezal hacia abajo.
- 2 Ponga en marcha durante 30 segundos el contra-ángulo para eliminar el aceite sobrante.
 - > En caso de aparecer impurezas, repita todo el proceso de higiene y cuidados.
- 3 Limpie el contra-ángulo con una servilleta de papel o una toalla suave.

Esterilización y almacenamiento



W&H recomienda una esterilización según la norma EN 13060, clase B

- > Siga las instrucciones del fabricante del aparato.
- > Realice la limpieza, la desinfección y la lubricación antes de la esterilización.
- > Selle el contra-ángulo y el accesorio en envases de esterilización según la norma EN 868-5.
- > Asegúrese de retirar solo los instrumentos esterilizados secos.
- > Almacene los instrumentos esterilizados en un lugar sin polvo y seco.



La norma ISO 7785-2/ISO 14457 prescribe una durabilidad de al menos 250 ciclos de esterilización. Para el contra-ángulo de W&H, recomendamos que se lleve a cabo un servicio técnico regular tras 1000 esterilizaciones o un año.

Procedimientos de esterilización homologados



Respete las directivas, normas y especificaciones locales y nacionales.

- > Esterilización con vapor de agua clase B con esterilizadores según EN 13060.
Tiempo mínimo de esterilización: 3 minutos a 134 °C

o

- > Esterilización con vapor de agua clase S con esterilizadores según EN 13060.
El fabricante del esterilizador debe certificar expresamente la aptitud del aparato para la esterilización de contra-ángulos.
Tiempo mínimo de esterilización: 3 minutos a 134 °C

6. Accesorios W&H

¡Utilice únicamente accesorios y repuestos originales W&H!

Suministrador: Distribuidores W&H

301	W&H Assistina
10940021	W&H Service Oil F1, MD-400 (6 pcs)
01603400	Púa de expulsión
02015101	Limpiador de toberas
02038200	Boquilla para el adaptador

7. Datos técnicos

	WG-67 LT / WG-67 A
Relación de transmisión	2 : 1
Distintivos de color	1 anillo verde
Conexión del lado del micromotor según norma	ISO 3964
Limas/puntas recomendadas	DENTATUS LDT y LTA *
Longitud máxima total	Determinada por las limas/puntas disponibles
Sujeción	Sujeción por inserción *
Nº máx. de revoluciones del micromotor [rpm]	20.000
Cantidad de spray según ISO 7785-2 (ml/min)	> 50
Rango de ajuste del agua (presión de agua recom.) ** [bares]	0,5 – 2
Rango de ajuste del aire de pulverización (presión de aire de pulverización recom.) ** [bares]	1,5 – 3
Cantidad de aire de pulverización a 2 bares [l/min]	> 1,5

* Ver página 27



* No es posible una longitud de fijación más corta. En este caso, o en el caso de utilizar otras limas/puntas, el usuario debe ajustar las condiciones de funcionamiento de manera que no exista riesgo para el usuario, paciente o terceros.

**El aire del chip y la presión del agua deben ajustarse al mismo tiempo
La presión del aire de pulverización debe ser mayor que la presión del agua

Indicación de temperatura

Temperatura del contra-ángulo en el lado de manejo:	máx. 55 °C
Temperatura del contra-ángulo en el lado del paciente:	máx. 50 °C
Temperatura de la parte de trabajo (instrumento rotatorio):	máx. 41 °C

Propiedades físicas

Temperatura durante el almacenaje y el transporte:	-40 °C hasta +70 °C
Humedad del aire durante el almacenaje y el transporte:	8 hasta 80 % (relativa), sin condensación
Temperatura en funcionamiento:	+10 °C hasta +35 °C
Humedad del aire en funcionamiento:	15 hasta 80 % (relativa), sin condensación

8. Reciclaje y desecho

Reciclaje

En W&H estamos especialmente comprometidos con el medio ambiente. En la medida de lo posible, tanto el contra-ángulo como su embalaje han sido creados con materiales respetuosos con el medio ambiente.



Desecho del contra-ángulo

Respete las leyes, directivas, normas y especificaciones locales y nacionales al desecho de aparatos electrónicos viejos. En el momento de desechar el aparato, asegúrese de que no contenga piezas contaminadas.

Desecho del embalaje de venta

Los materiales de embalaje han sido seleccionados teniendo en cuenta los criterios de compatibilidad con el medio ambiente y de eliminación de desechos, por lo tanto son reciclables. Deposite los materiales de embalaje que no necesite en el sistema de recogida y reciclaje. Así contribuirá a recuperar las materias primas y evitará la generación de desechos.

Garantía

Este producto W&H ha sido fabricado con el mayor cuidado por personal altamente cualificado. Los numerosos controles y comprobaciones garantizan un funcionamiento perfecto. Por favor, tenga en cuenta que los derechos de la garantía son solo válidos si se han observado todas las indicaciones proporcionadas en las instrucciones de uso que se incluyen.

W&H se hace responsable como fabricante de los fallos en el material o de fabricación a partir de la fecha de compra y durante un periodo de garantía de 24 meses.

No nos hacemos responsables de los daños causados por un uso incorrecto o por las reparaciones realizadas por terceros no autorizados por W&H.

Dirija cualquier reclamación de garantía al proveedor o a un Servicio Técnico Autorizado W&H, adjuntando la factura de la compra. La ejecución de cualquier acción en el marco de la garantía no amplía ni el periodo de ésta ni un posible periodo de responsabilidad.

24 meses de garantía

Servicios Técnicos Autorizados W&H

Visite la web de W&H en la dirección <http://wh.com>

En la web en el apartado «Servicio» encontrará la dirección del Servicio Técnico Autorizado W&H más cercano.

Si no dispone de acceso a Internet, póngase en contacto con

W&H

Wehadent Ibérica S.L., C/ Ciudad de Melilla, 3, Bajo, E-46017 Valencia

t + 34 96 3532020, f + 34 96 3532579, E-Mail: servicio.es@wh.com

W&H Austria GmbH, Ignaz-Glaser-Straße 60, A-5111 Bürmoos

t + 43 6274 6236-239, f + 43 6274 6236-890, E-Mail: service.at@wh.com

Fabricante

W&H Dentalwerk Bürmoos GmbH

Ignaz-Glaser-Straße 53, 5111 Bürmoos, Austria

**t + 43 6274 6236-0,
office@wh.com**

**f + 43 6274 6236-55
wh.com**

**Form-Nr. 50613 ASP
Rev. 001 / 18.03.2013
Salvo modificaciones**